

GEBERIT AQUACLEAN 4000

 **GEBERIT**

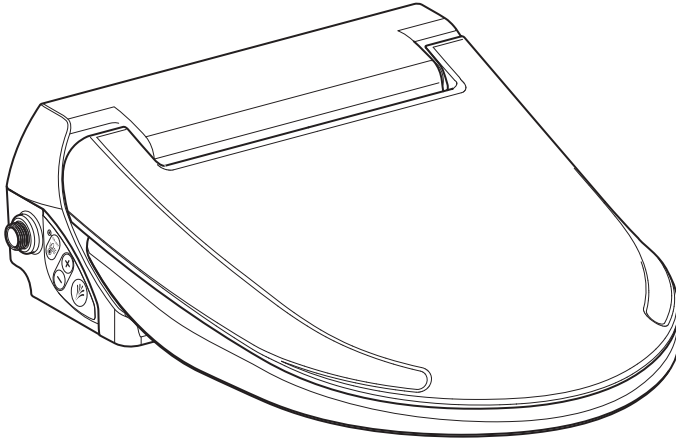

# BRUKERHÅNDBOK



965.458.00.0(03)



# Innholdsfortegnelse

---

<b>For din sikkerhet .....</b>	<b>5</b>
Hvem er produktet egnet for?.....	5
Hvordan skal produktet brukes?.....	5
Hva bør du unngå?.....	5
Feil bruk.....	5
Generelle sikkerhetsanvisninger .....	6
Forklaring av advarslene .....	7
Oversikt over symbolene på produktet.....	7
<b>Registrer apparatet ditt.....</b>	<b>8</b>
<b>Bli kjent med apparatet.....</b>	<b>9</b>
Om Geberit AquaClean-apparater .....	9
Funksjonsoversikt.....	9
Oversikt over apparatet .....	10
<b>Betjeningskonsept .....</b>	<b>11</b>
Om betjeningskonseptet.....	11
Kontrollpanel på siden .....	11
Status-LED på kontrollpanelet på siden .....	11
Senkeautomatikk for toalettsete og toalettlokk.....	12
<b>Slik betjener du apparatet .....</b>	<b>12</b>
Bruke analdusjen.....	12
Slå på/av varmefunksjon varmtvannsbereder .....	12
<b>Tilpasse vaskeprosedyren til dine behov .....</b>	<b>13</b>
Stille inn strålestyrken .....	13
<b>Rengjøre og avkalke apparatet .....</b>	<b>14</b>
Veiledning for stell .....	14
Generelle rengjøringsråd.....	14
Måltrettet desinfeksjon .....	14
Egnede rengjøringsmidler og rengjøringsapparater .....	15
Vedlikeholdsinstruksjoner for glatte overflater.....	17
Informasjon om stell for keramikk.....	17

Vedlikeholdsinstruksjoner for toalettsete .....	18
Rengjøre toalettlokk, toalettsete og hus .....	18
Rengjøring av dusjdyse .....	20
Rengjør eller skift kurvfilteret .....	22
Skifte utjevningsbuffer .....	23
Tømme varmtvannsberederen .....	23
<b>Slik utbedrer du feil.....</b>	<b>24</b>
Dusj-wc-et fungerer ikke.....	24
Andre funksjonsfeil .....	26
<b>Bærekraft .....</b>	<b>28</b>
Geberit-gruppen og bærekraft.....	28
Ecodesign – økologisk regnskap.....	28
Miljøtips .....	28
<b>Avfallshåndtering .....</b>	<b>29</b>
Avfallshåndtering av utrangert elektrisk og elektronisk utstyr .....	29
<b>Sluttkundegaranti.....</b>	<b>30</b>
<b>Tekniske data og samsvar.....</b>	<b>31</b>
Tekniske data .....	31
Forenklet EU-samsvarserklæring.....	31

## For din sikkerhet

---

### Hvem er produktet egnet for?

I sin funksjon som WC er Geberit AquaClean dusj-wc egnet for alle aldersgrupper. Rengjøring og vedlikehold kan utføres av barn kun under oppsyn.

### Hvordan skal produktet brukes?

Produktet egner seg for følgende formål og bruksområder:

- I bruk som dusjtoalett:
  - Til rengjøring av analområdet
- Til installasjon i oppvarmede rom innendørs
- Til tilkobling til drikkevannssystemer
- Til drift med vann fra omvendt osmose-anlegg

### Hva bør du unngå?

Produktet er ikke tiltenkt følgende bruk:

- Bruke aggressive og skurende rengjøringsmidler som kan skade overflaten
- Plassere last og gjenstander på toalettlokket
- Stå på toalettlokket eller toalettsetet

### Feil bruk

Ved feil bruk tar ikke Geberit ansvar for følgene.

## Generelle sikkerhetsanvisninger

Sikkerhetsanvisningene under gjelder for produktets hele levetid:

- Les brukerhåndboken før produktet skal brukes første gang for å gjøre deg kjent med bruken av det.
- Ta vare på brukerhåndboken for framtidig referanse.
- Ikke bruk apparatet hvis det er skadet. Koble apparatet fra strømforsyningen hvis mulig, og kontakt Geberit service.
- Ikke åpne apparatet. Det inneholder ingen komponenter som brukeren skal vedlikeholde eller reparere.
- Ikke foreta endringer eller tilleggsinstallasjoner. Modifikasjoner medfører livsfare.
- Reparasjoner skal bare utføres av autoriserte fagpersoner med originale reservedeler.
- Det må bare brukes originale tilbehørsdeler.
- Betjening og vedlikehold skal kun utføres av eieren eller brukeren i den grad dette er beskrevet i denne brukerhåndboken.
- Bruk alltid den nyeste versjonen av monteringsanvisningen i forbindelse med montering hvis Geberit AquaClean er blitt demontert (f.eks. i forbindelse med flytting).
- Geberit AquaClean må kun kobles til nettspenning i henhold til typeskiltet.
- Følg alltid produsentens anvisninger for håndtering av rengjørings- og avkalkningsmidler.

---

**i** Dette dokumentet inneholder advarsler på forskjellige steder. Advarsler er handlings- og situasjonsavhengige sikkerhetsanvisninger. De advarer om spesifikke farer.

---

**i** Denne håndboken tilsvare teknisk status for enheten på tidspunktet for trykking. Forbeholdt endringer for videreutvikling. En aktuell versjon av dette og andre dokumenter er tilgjengelige for deg på Internett: [www.geberit.com](http://www.geberit.com)

## Forklaring av advarslene

Advarsler er plassert på stedet hvor faren kan inntreffe.

Advarslene er bygd opp på følgende måte:



### **ADVARSEL**

#### **Feiltype og feilkilde**

Mulige følger hvis det ikke tas hensyn til faren.

- ▶ Tiltak for å unngå faren.

Følgende signalord blir brukt for å vise til restfarer i advarslene og til viktig informasjon.

Symbol	Signalord og betydning
	<b>FARE</b> Signalordet kjennetegner en fare med høy risikograd, som hvis den ikke unngås, fører til død eller alvorlig personskade.
	<b>OBS</b> Signalordet kjennetegner en fare som hvis den ikke unngås, kan føre til materielle skader.
	Kun merket med symbol. Gjør oppmerksom på viktig informasjon.

## Oversikt over symbolene på produktet

Symbol	Betydning
	Les sikkerhetsanvisningene og brukerhåndboken / driftsveiledningen før oppstart av produktet.
	Livsfare på grunn av elektrisk støt

# Registrer apparatet ditt

---

## Garantiregistrering

Forleng garantitiden til Geberit AquaClean gratis. Gjør det ved å registrere deg innen 90 arbeidsdager fra installasjonsdatoen.



I det tredje året av garantitiden påtar Geberit seg gratis levering av reservedeler ved material- eller produktfeil hvis produktet ble installert og satt i drift av et sanitærfirma.

Via datamaskin:

<http://www.geberit-aquaclean.com/registration>

Via post:

Fyll ut det medfølgende garantikortet, og send det til oss.

Via smarttelefon eller nettbrett:





# Bli kjent med apparatet

---

## Om Geberit AquaClean-apparater

Et Geberit AquaClean-apparat er et WC med integrert dusjfunksjon. Apparatet har også alle funksjoner som et vanlig WC har. Ytterligere funksjoner avhenger av produktets design og konstruksjon.

## Funksjonsoversikt

Hygienefunksjoner:

- Pleiende rengjøring med vann i analområdet
- Automatisk rengjøring av dusjdysen før og etter hver vaskeprosedyre

Komfortfunksjoner:

- Justerbar strålestyrke
- Toalettsete og toalettlokk med SoftClosing
- Ergonomiske kontrollpanel på siden

Rengjøring og pleie:

- Avtakbart toalettlokk

## Oversikt over apparatet

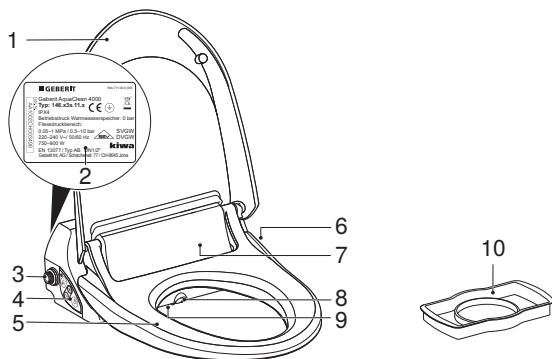

- 1 Toalettlokk
- 2 Typeskilt med serienummer
- 3 Kurvfilter
- 4 Kontrollpanel på siden, med status-LED
- 5 Toalettsete
- 6 Strømkabel med støpsel
- 7 Brukeridentifikasjon
- 8 Dusjarm med dusjdyse
- 9 Tappeskruer
- 10 Beskyttelseslokk

# Betjeningskonsept

## Om betjeningskonseptet

Dusjtoalettet Geberit AquaClean kan betjenes med kontrollpanelet på siden.

## Kontrollpanel på siden

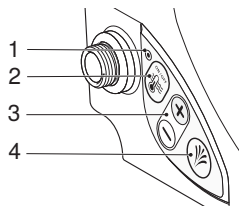

- 1 LED-display varmtvannsbereder
- 2 Knapp <Varmefunksjon varmtvannsbereder>: Energisparemodus/ON/OFF
- 3 Knappene <+>/<->: Øk eller reduser strålestyrken
- 4 <Dusj>-knapp: Starte og stoppe dusjen

## Status-LED på kontrollpanelet på siden

LED-indikator	Betydning
Blinker blått (omkobling til energisparemodus)	<b>Energisparemodus</b> I energisparemodus (fabrikkinstilling) kobles varmeelementet først inn ved aktivering av brukeridentifikasjonen. Oppvarmingstiden er 2 til 3 minutter.
Lyser blått	<b>ON</b> Varmeelementet er slått på.
Lyser ikke	<b>OFF</b> Varmeelementet er utkoblet eller energisparemodus er innkoblet og brukeridentifikasjonen er ikke aktivert.
Blinker rødt	Feilmelding → se "Slik utbedrer du feil", side 24

## Senkeautomatikk for toalettsete og toalettlokk

- i** Dempere fjærer toalettsetet og toalettlokket lydløst og sørger for langsom lukking. Åpningen fungerer på samme måte som for et normalt toalettsete og toalettlokk.

- ▶ Ikke trykk toalettsetet og toalettlokket ned for hånd. Dette skader demperne.

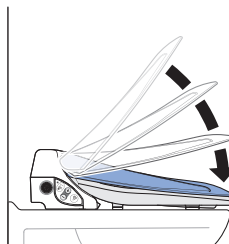

## Slik betjener du apparatet

### Bruke analdusjen

#### Forutsetning

- Du sitter på toalettsetet.

- ▶ Trykk kort én gang på <Dusj>-knappen på kontrollpanelet på siden.

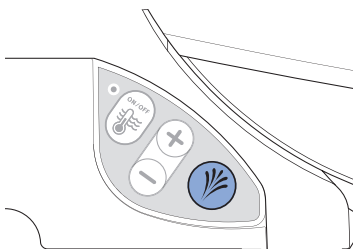

#### Resultat

- ✓ Vaskeprosedyren startes og stoppes etter 20 sekunder.

- i** Du kan avslutte vaskeprosedyren tidligere ved å trykke på <Dusj>-knappen enda en gang.

### Slå på/av varmfunksjon varmtvannsbereder

- ▶ Trykk flere ganger på knappen <Varmefunksjon varmtvannsbereder> til LED-indikatoren på kontrollpanelet viser ønsket status (energisparemodus/ON/OFF).

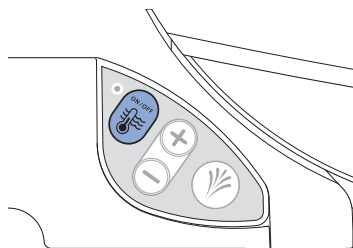

#### Resultat

- ✓ LED-indikatoren på kontrollpanelet viser om varmtvannsberederens varmfunksjon er slått på eller av eller står på brukeridentifikasjon (energisparemodus). → Se "Status-LED på kontrollpanelet på siden", side 11.

# Tilpasse vaskeprosedyren til dine behov

---

## Stille inn strålestyrken

### Forutsetning

- Vaskeprosedyren er i gang nå.
- 

- ▶ Trykk på knappen <+> for å øke strålestyrken. Trykk på knappen <-> for å redusere strålestyrken.

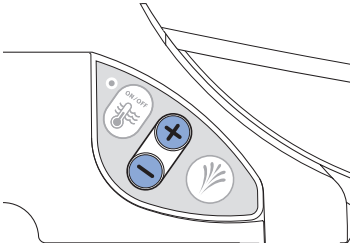

### Resultat

- ✓ Dusjstrålen blir kraftigere hhv. svakere.
- 

- i** Du kan stille inn strålestyrken i fem trinn.

# Rengjøre og avkalke apparatet

---

## Veiledning for stell

Du har valgt et produkt med overflate av høy kvalitet. Ta hensyn til den følgende informasjonen om stell.

Produsenten påtar seg ikke ansvar for produktskader som oppstår på grunn av feil stell og håndtering.

## Generelle rengjøringsråd

Overholdelse av rengjøringsintervallene garanterer at dusjtoalettet fungerer problemfritt. Rengjøringsaktivitetene må bare gjennomføres med egnede rengjøringsmidler og rengjøringsapparater. → Se "Egnede rengjøringsmidler og rengjøringsapparater", side 15.

Rengjøringsintervall	Rengjøringsaktivitet
Daglig	<ul style="list-style-type: none"><li>▶ Tørk av vanndråper med en myk, løfri klut for å unngå kalkflekker.</li></ul>
Ukentlig	<ul style="list-style-type: none"><li>▶ Rengjør WC-skålen med Geberit AquaClean rengjøringsmiddel. → Se "Informasjon om stell for keramikk", side 17.</li><li>▶ Rengjør alle overflater og hjørner grundig. → Se "Rengjøre toalettlokk, toalettsete og hus", side 18.</li><li>▶ Kontroller dusjdysen, og rengjør den om nødvendig. → Se "Rengjøring av dusjdyse", side 20.</li><li>▶ Skyll av dusjdysen under rennende vann for å fjerne fremmedlegemer.</li></ul>

## Måltrettet desinfeksjon

Desinfeksjon er kun nødvendig hvis det foreligger en konkret smittefare pga. bakterier og virus. Overhold for øvrig de anbefalte rengjøringsintervallene, og gjennomfør de angitte rengjøringsaktivitetene. → Se "Generelle rengjøringsråd".

---

## OBS

### Aggressive desinfeksjonsmidler

Desinfeksjon med aggressive desinfeksjonsmidler kan føre til overflateskader.

- ▶ Bruk utelukkende desinfeksjonsmidler på alkoholbasis som også er egnet for hånd- og huddesinfeksjon.
- ▶ Følg produsentens sikkerhetsanvisninger ved håndtering av farlige stoffer.

Desinfeksjonsmåte	Desinfeksjonsprosess
<b>Våt vaskedesinfeksjon</b> Brukes på glatte overflater som kan tørkes av	<ul style="list-style-type: none"><li>▶ Dekk hele overflaten med desinfeksjonsmiddel.</li><li>▶ La desinfeksjonsmiddelet virke iht. produsentens angivelser.</li><li>▶ Tørk deretter av overflaten med en engangsklut.</li></ul>

## Egnede rengjøringsmidler og rengjøringsapparater

---

## OBS

### Aggressive avkalkningsmidler

Uegnede avkalkningsmidler kan føre til skader på apparatet.

- ▶ Bruk utelukkende Geberit AquaClean avkalkningsmiddel til avkalkning.
- ▶ Vær oppmerksom på kapittelet Apparater avkalkes.

---

## OBS





### Aggressive og skurende rengjøringsmidler



Rengjøring med aggressive og skurende rengjøringsmidler kan føre til overflateskader.

- ▶ Bruk Geberit AquaClean rengjøringsmiddel.
- ▶ Vær oppmerksom på rengjørings- og vedlikeholdsinstruksjoner.

Det anbefales å bruke Geberit AquaClean rengjøringssett fordi det inneholder et rengjøringsmiddel som er klart til bruk og optimalt tilpasset alle Geberit AquaClean overflater.

Anbefalte egenskaper for egnede rengjøringsmidler og egnede rengjøringsapparater for optimal gjennomføring av de respektive rengjøringsaktivitetene:

Symbol	Egenskapene til egnede rengjøringsmidler
	Hudvennlige
	Svakt syrlig, for eksempel fortynnet sitronsyre
	Skummer litt
	Flytende
	Kan fortynnes med vann

Symbol	Egnede rengjøringsapparater
	Myke svamper med små porer
	Myke, lofrie og støvfrie kluter
	Toalettbørste



## Vedlikeholdsinstruksjoner for glatte overflater

Alle glatte overflater kan rengjøres hygienisk med vann og et flytende, hudvennlig, mildt rengjøringsmiddel.

- i** Aggressive og skurende rengjøringsmidler kan skade overflaten. Bruk kun flytende, hudvennlige, milde rengjøringsmidler. Geberit AquaClean rengjøringssett (art. nr. 242.547.00.1) inneholder et rengjøringsmiddel som er klart til bruk og optimalt tilpasset alle Geberit AquaClean overflater.

### Informasjon om stell for keramikk

- Bruk kun vanlig, kommersielt tilgjengelig rengjøringsmiddel i tråd med angivelsene fra produsenten.
- Pass på at setet til porselenet eller urinaldekslet er åpent eller demontert under virketiden til rengjøringsmidlene.
- Bruk klorholdige, slipende eller skurende rengjøringsmidler kun ved kraftige avleiringer.
- Ikke bruk skarpe eller spisse gjenstander til rengjøring.

Smuss	Tiltak for stell
Til daglig rengjøring	<ul style="list-style-type: none"><li>▶ Bruk flytende, milde rengjøringsmidler og vann.</li><li>▶ Tørk av overflaten med en myk, lofri klut.</li></ul>
Ved smuss som sitter godt fast	<ul style="list-style-type: none"><li>▶ Generelt skal du bruke rengjøringsmiddel som er egnet til porselen, eller mild skurekrem.</li><li>▶ Fjern eventuelle kalkrester med mild eddikrens.</li><li>▶ Rengjør overflaten med vann.</li><li>▶ Tørk av overflaten med en myk, lofri klut.</li></ul>
Ved kraftige avleiringer	<p>Organiske avleiringer (brun til svart misfarging):</p> <ul style="list-style-type: none"><li>▶ Vask stedene det gjelder, med vanlig klorrens. Følg produsentens angivelser for rengjøringsmiddelet. Klorrens må likevel ikke få virke mer enn 2 timer.</li><li>▶ Rengjør overflaten med vann.</li><li>▶ Tørk av overflaten med en myk, lofri klut.</li></ul> <p>Silikatavleiringer (grå misfarging):</p> <ul style="list-style-type: none"><li>▶ Fukt en mikrofiberklut med vanlig rengjøringsmiddel til glasskeramikk.</li><li>▶ Vask stedene det gjelder, med roterende bevegelser. Silikatavleiringer er svært gjenstridige, og rengjøring kan derfor være nødvendig i flere omganger.</li><li>▶ Rengjør overflaten med vann.</li><li>▶ Tørk av overflaten med en myk, lofri klut.</li></ul>

## Vedlikeholdsinstruksjoner for toalettsete

Ta hensyn til følgende under rengjøring av toalettsetet:

- Pass på at toalettsetet er åpent eller demontert under virkningstiden til rengjøringsmidler.
- Ikke bruk klor- eller syreholdige eller etsende rengjøringsmidler.
- Ikke bruk slipende eller skurende rengjøringsmidler.
- Ikke bruk skarpe eller spisse gjenstander til rengjøring.
- Bruk flytende, milde rengjøringsmidler og vann.
- Bruk en myk, løfri klut.
- Fjern løsemiddelholdige stoffer straks.

## Rengjøre toalettlokk, toalettsete og hus

**i** Sørg for at du ikke lager riper i overflaten. Legg alltid komponentene ned på et mykt underlag som ikke lager riper.

**1** Spray inn overflatene med Geberit AquaClean rengjøringsmiddel. Vask overflatene med en myk, løfri fuktig klut.

**2** Åpne toalettlokket, og vri lokksikringen oppover.



**3** Løft toalettlokket, og trekk det av fra den høye hengselbolten.

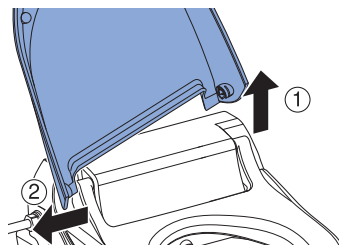

- 4** Trekk ut den venstre hengselbolten, og trekk toalettsetet litt forover.

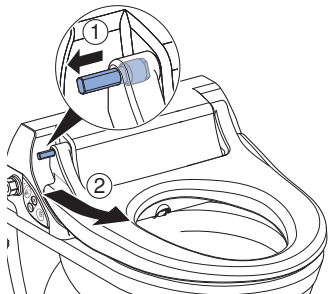

- 5** Trekk av toalettsetet fra den høyre hengselbolten, og ta det vekk.

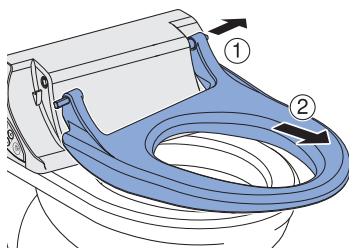

- 6** Spray toalettlokket og toalettsetet med Geberit AquaClean rengjøringsmiddel. Vask overflatene med en myk, lofri fuktig klut.

- 7** Tørk deretter av alle overflatene med en myk, lofri klut.

- 8** Skyv det rengjorte toalettsetet på høyre hengselbolt.

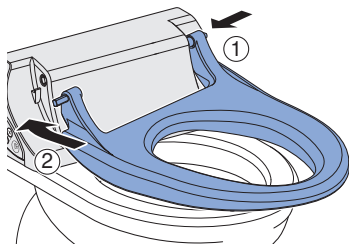

- 9** Skyv inn den venstre hengselbolten, og vri den til den går i inngrep.

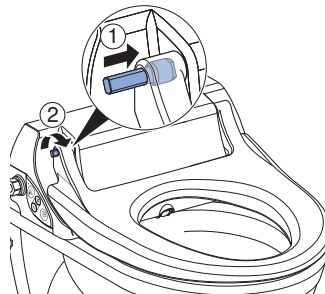

- 10** Skyv det rengjorte toalettlokket på venstre hengselbolt, og sett det inn igjen på høyre side.

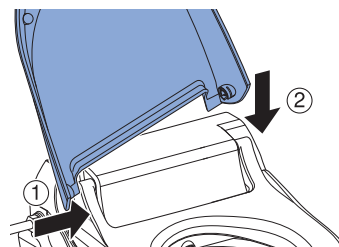

- 11** Vri lokksikringen nedover, og lukk toalettlokket.

## Rengjøring av dusjdysse

- i**
- Bruk en myk, lofri klut til rengjøring.
  - Geberit AquaClean rengjøringsmiddel er spesielt godt egnet for alle overflatene på apparatet.

**1** Vipp opp toalettlokket og toalettsetet.

**2** Trykk samtidig på knappene <+> og <-> eller på knappene <+> og <Dusj> på kontrollpanelet på siden.

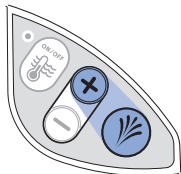
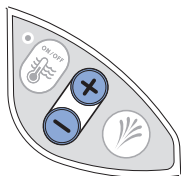

- ✓ Dusjarmen skyves ut uten å sprute vann.

**3** Hold dusjarmen fast, og trekk dusjdysen av forover for rengjøring og avkalking. Pass på å bevege dusjdysen rett i forhold til dusjarmen.

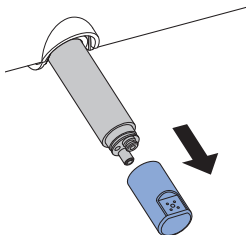

**4** Bytt dusjdysen hvis det ikke lenger er mulig å rengjøre og avkalke den.

**5** Spray inn dusjarmen med Geberit AquaClean rengjøringsmiddel. Spyl den deretter grundig av med varmt vann.

**6** Tørk dusjdysen grundig.  
✓ Trykk samtidig på knappene <+> og <-> eller på knappene <+> og <Dusj> på kontrollpanelet på siden.

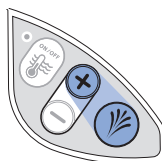
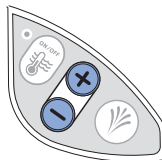

Dusjarmen går tilbake til oppstartsposisjon.

**7** Rengjør åpningen på dusjarmen.

- 
- 8** Trykk samtidig på knappene <+> og <-> eller på knappene <+> og <Dusj> på kontrollpanelet på siden.

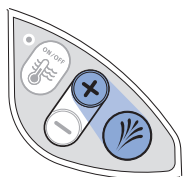
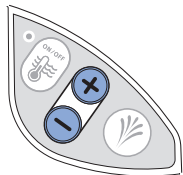

- ✓ Dusjarmen skyves ut uten å sprute vann.

- 
- 9** Monter dusjdysen.

- 10** Trykk samtidig på knappene <+> og <-> eller på knappene <+> og <Dusj> på kontrollpanelet på siden.

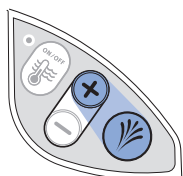
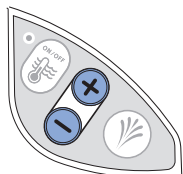

- ✓ Dusjarmen kjører helt inn.  
Rengjøringen er ferdig.

## Rengjør eller skift kurvfilteret

- 1** Lukk hjørneventilen.

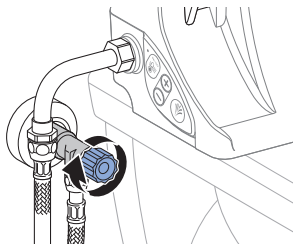

- 2** Løsne avløpsbendet og tøm restvannet i oppsamlingsbeholderen.

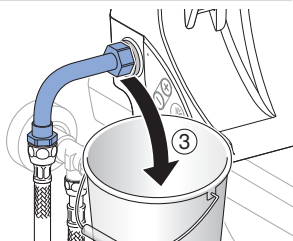
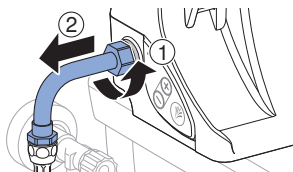

- 3** Fjern kurvfilteret.

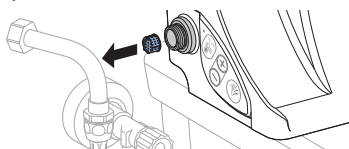

- 4** Rengjør og avkalk kurvfilteret.

- 5** Sett inn kurvfilteret.

- 6** Skru på avløpsbendet.

- 7** Åpne hjørneventilen.

## Skifte utjevningsbuffer

**i** Hvis utjevningsbufferen ikke ligger jevnt på WC-skålen, kan dusj-wc-en skades.

**1** Klapp opp toalettlokket og toalettsetet.

**2** Ta av skadde utjevningsbufre.

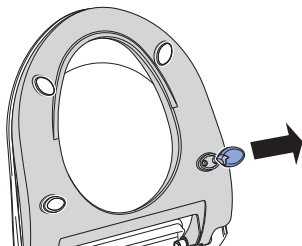

**3** Sett inn egnede utjevningsbufre.

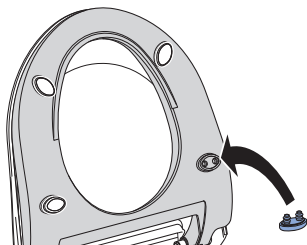

### Resultat

✓ Utjevningsbufferne ligger jevnt på WC-skålen.

## Tømme varmtvannsberederen

**i** Hvis du ikke skal bruke Geberit AquaClean 4000 i en lengre periode (f.eks. ferie), bør du tømme varmt-vannsberederen.

**i** Når du tar i bruk Geberit AquaClean 4000 igjen, fylles varmt-vannsberederen automatisk.

### Forutsetning

- Hjørneventilen er stengt.
- Støpslet er frakoblet.

**1** Drei tappeskruen opp en kvart omdreining med en kort skrutrekker.

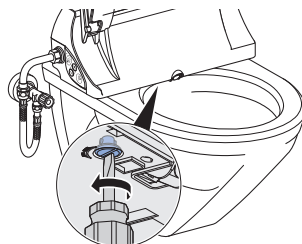

✓ Vannet i varmtvannsberederen renner inn i WC-skålen.

**2** Skru igjen tappeskruen.

# Slik utbedrer du feil

---

## Dusj-wc-et fungerer ikke

Tabellen under hjelper deg under feilsøkingen hvis dusjtoalettet ikke fungerer.

---



### **FARE**

#### **Elektrisk støt**

Feil gjennomførte vedlikeholdsarbeider og feilutbedringer kan føre til alvorlige personskader og dødsfall.

- ▶ Ved feilfunksjoner må du slå av apparatet med hovedbryteren omgående og kontakte service.
  - ▶ Elektroinstallasjoner på apparatet må bare utføres av utdannede elektrikere.
  - ▶ Opprustninger og ombygging på apparatet må bare utføres av utdannet fagpersonale.
- 



Dusjtoalettet kan benyttes som et vanlig toalett selv om det foreligger en feil. Dusjarmen må være kjørt helt inn. Toalettspylingen utløser du på vanlig måte med betjeningsknappene.



Problembeskrivelse	Årsak	Løsning
Sikring eller jordfeilbryter i den elektriske fordeleren utløses én gang.	Feil oppstått	<ul style="list-style-type: none"> <li>▶ Bytt eller tilbakestill sikringen i den elektriske fordeleren.</li> <li>▶ Tilbakestill jordfeilbryteren i den elektriske fordeleren.</li> </ul> <hr/> <p><b>Resultat</b></p> <ul style="list-style-type: none"> <li>✓ Apparatet initialiseres på nytt etter at det er slått på. Bruk av apparatet utløser ikke noen sikring eller jordfeilbryter.</li> </ul>
Sikring eller jordfeilbryter i den elektriske fordeleren utløses gjentatte ganger når apparatet brukes.	Apparatet er defekt	<ul style="list-style-type: none"> <li>▶ Tilbakestill sikring eller jordfeilbryter i den elektriske fordeleren.</li> <li>▶ Trekk ut støpslet (hvis tilgjengelig).</li> <li>▶ Kontakt service.</li> </ul>
Produktet har en ukjent teknisk defekt.	Feil oppstått	<ul style="list-style-type: none"> <li>▶ Utløs sikring eller jordfeilbryter i den elektriske fordeleren.</li> <li>▶ Trekk ut støpslet (hvis tilgjengelig).</li> <li>▶ Kontakt service.</li> <li>▶ Få strømforsyningen kontrollert av en fagperson.</li> </ul>

## Andre funksjonsfeil

Tabellen under hjelper deg under feilsøkingen hvis enkelte funksjoner på dusjtoalettet ikke fungerer.

**i** Dusj-wc-et kan benyttes som et vanlig toalett selv om det foreligger en feil. Dusjarmen må være kjørt helt inn. Toalettspylingen utløser du på vanlig måte med knappen på sisternen.

**i** Hvis apparat er defekt, slår du det av med hovedbryteren.

Problembeskrivelse	Årsak	Løsning
Dusjtemperaturen er for lav.	Varmeapparatet er ikke slått på	▶ Sett varmefunksjonen til varmtvannstanken til ON på kontrollpanelet på siden. → Se "Slå på/av varmefunksjon varmtvannsbereder", side 12
	Oppvarmingstiden for varmeelementet er for kort i energisparemodus	▶ Sett varmefunksjonen til varmtvannstanken til ON på kontrollpanelet på siden. → Se "Slå på/av varmefunksjon varmtvannsbereder", side 12
Dusjstrålen er for svak, eller det kommer ikke ut vann i det hele tatt.	Strålestyrken er stilt inn for svakt	▶ Øk strålestyrken. → Se "Stille inn strålestyrken", side 13
	Dusjdysen er tett eller forkalket	▶ Rengjør eller skift ut dusjdysen. → Se "Rengjøring av dusjdyse", side 20
	Kurvfilteret er tett eller forkalket	▶ Rengjør eller skift kurvfilteret. → Se "Rengjør eller skift kurvfilteret", side 22
Dusjarmen går ikke tilbake.	Strømforsyningen er avbrutt	▶ Gjenoppsett strømforsyningen. Dusjarmen går automatisk tilbake.
	Toalettsetet er defekt	▶ Dra ut støpslet, og kontakt service.
Senkeautomatikken virker ikke.	Defekt hydraulikk	▶ Kontakt service.
Det renner vann fra sikkerhetsavløpet til venstre for dusjarmen.	Magnetventil defekt	▶ Dra ut støpslet, steng hjørneventilen og kontakt service.
	Nivåsonde defekt	
	Styreenhet defekt	
Toalettsetet rugger.	Utjevningsbuffer mangler	▶ Monter nye utjevningsbufre. → Se "Skifte utjevningsbuffer", side 23
	Utjevningsbufre "standard" er montert	▶ Erstatt utjevningsbufrene "standard" med utjevningsbufrene "økt". → Se "Skifte utjevningsbuffer", side 23
LED blinker rødt: én gang hvert 2. sekund.	Temperaturføler defekt	▶ Kontakt service.

Problembeskrivelse	Årsak	Løsning
LED blinker rødt: to ganger hvert 2. sekund.	Hjørneventil stengt	▶ Åpne hjørneventilen. → Se "Rengjør eller skift kurvfilteret", side 22
	Kurvfilteret er tett eller forkalket	▶ Rengjør eller skift kurvfilteret ▶ → Se "Rengjør eller skift kurvfilteret", side 22
LED blinker rødt: tre ganger hvert 2. sekund.	Dusjarm blokkert	▶ Kontroller åpningen til dusjarmen. ▶ Kontroller dyseposisjonen, sett på dysen på riktig måte. ▶ Kontakt service.
LED blinker rødt: fire ganger hvert 2. sekund.	Vannet er varmere enn 45 °C. Termosikringen er aktivert.	▶ Kontakt service.
LED blinker rødt: fem ganger hvert 2. sekund.	Vannpumpen virker ikke lenger på riktig måte eller er defekt.	▶ Kontakt service.

2 / 2

# Bærekraft

---

## Geberit-gruppen og bærekraft

Som europeisk markedsleder innen sanitærbransjen står Geberit for vannsparing, ressurseffektivitet og bærekraftig konstruksjon. Gruppen har i flere tiår bevist at en langsiktig suksessrik forretningsvirksomhet er forenelig med miljøvennlig og sosial bevissthet. En bærekraftig forretningsvirksomhet bidrar på samme tid til å redusere kostnader og å minimere risikoer. Geberit vil dermed være et forbilde og sette standard for kunder, leverandører og andre samarbeidspartnere. Det omfatter vannsparende og bærekraftige produkter, en sikker, miljøvennlig og ressurseffektiv produksjon, innkjøp og logistikk med høye miljø- og etikkstandarder samt gode arbeidsforhold for over 12000 engasjerte og kompetente medarbeidere over hele verden. Samfunnsansvaret ivaretas blant annet innenfor rammen av hjelpeprosjekter over hele verden rundt kjernekompetansen vann.

## Ecodesign – økologisk regnskap

Grunnlaget for bærekraftige produkter er en systematisk innovasjonsprosess der det velges mest mulig miljøvennlige materialer og funksjonsprinsipper, risikoer minimeres og det etterstrebes høy ressurseffektivitet. For dette produktet kan det leveres et økologisk regnskap ved forespørsel.

## Miljøtips

Dette produktet er utviklet med den ytterste nøyaktighet, også når det gjelder bruk av energi, vann og ressurser (se også Tekniske data). Du kan redusere produktets økologiske fotavtrykk ved å følge disse anbefalingene:

- Slå av apparatet når du drar på ferie.
- Avbryt dusjfunksjonen manuelt for å spare varmtvann.
- Bruk lite papir til tørkingen.
- Slå av varmefunksjonen til varmtvannsberederen når du ikke trenger varmt dusjvann.
- Bruk miljøvennlig rengjøringsmiddel.
- Vedlikehold apparatet regelmessig, og behandle det varsomt for å forlenge levetiden.
- Lever defekte apparater inn til Geberit eller en autorisert partner for profesjonell avfallshåndtering.

# Avfallshåndtering

---

## Avfallshåndtering av utrangert elektrisk og elektronisk utstyr



Symbol med avfallsdunken på hjul med strek gjennom betyr at utrangert elektrisk og elektronisk utstyr ikke skal kastes med restavfallet, men skal leveres kildesortert til returpunkt. Sluttbrukere er juridisk forpliktet til å levere utrangert utstyr til offentlige avfallsselskaper, til distributører eller til Geberit for korrekt avfallshåndtering. En rekke distributører av elektrisk og elektronisk utstyr er forpliktet til å ta imot utrangert elektrisk og elektronisk utstyr gratis. For retur til Geberit må du ta kontakt med ansvarlig salgs- eller servicevirksomhet.

Gamle batterier og oppladbare batterier som ikke er fastmontert i utstyret, samt lamper som kan tas ut av utstyret uten å ødelegges, skal skilles fra det utrangerte utstyret før innlevering til returpunkt.

Hvis det er lagret personopplysninger i det utrangerte utstyret, har sluttbrukerne selv ansvaret for å slette dette før innlevering til returpunkt.

# Sluttkundegaranti

---

## Sluttkundegaranti

Følgende sluttkundegaranti gjelder i tillegg til din avtalepartners lovbestemte ansvar for mangler, og har ingen innvirkning på dette.

Geberit-selskapet ("Geberit") som er ansvarlig for installasjonsstedet for Geberit AquaClean produktet ("produkt"), tar garantiansvar med følgende innhold overfor sluttkunden for produktet som er bekreftet med serienummer på garantikortet:

1. Geberit garanterer for et tidsrom på 3 år ("garantitid"), regnet fra datoen for montering av produktet hos sluttkunden, at produktet ikke har material- og produksjonsfeil. Garantien dekker følgende:
  - De første 2 årene av garantitiden dekker Geberit reparasjon eller utskiftning av defekte deler ved material- eller produksjonsfeil uten kostnad. Arbeidet utføres av en kundeserviceavdeling på oppdrag fra Geberit.
  - Det tredje året av garantitiden leverer Geberit gratis reservedeler for defekte deler til det kundeservicefirmaet som er autorisert av Geberit, og som utfører reparasjonen hvis det oppdages material- eller produksjonsfeil.
2. Sluttkunden har ingen videre krav overfor Geberit utover denne garantien.
3. Krav på grunnlag av denne garantien kan kun gjøres gjeldende i følgende tilfeller:
  - Produktet ble installert og satt i drift av et sanitærfirma eller av et kundeservicefirma som er autorisert av Geberit.
  - Det er ikke utført endringer på produktet, spesielt ikke demontering eller skifte av deler eller montering av tilleggsinstallasjoner.
  - Defekten på produktet er ikke forårsaket av ufagmessig montering eller bruk, eller på grunn av mangelfullt stell eller vedlikehold.
  - Kravene i tredje år av garantitiden består bare hvis det vedlagte garantikortet er komplett utfyllt av sluttkunden og sendt til den lokale Geberit-forhandleren innen 90 arbeidsdager fra monteringsdatoen.
4. Garantien gjelder bare for monteringssteder for produktet i land hvor Geberit har egne forhandlere eller er representert av en avtalepartner.
5. Garantien er utelukkende undergitt materiell rett i det land hvor Geberit har sin forretningsadresse. FN-konvensjonen om avtaler om internasjonal varehandel utelukkes uttrykkelig. For tvister på grunnlag av denne garantien er kun retten ved hovedsetet til Geberit kompetent.

# Tekniske data og samsvar

## Tekniske data

Merkespenning	230 V AC
Nettfrekvens	50–60 Hz
Inngangsstrøm	800 W
Inngangsstrøm i energisparemodus/når varmelementet er på	0,45/5,8 W
Kapslingsgrad	IPX4
Beskyttelsesklasse	I
Kabellengde	2 m
Radioteknologi	Radarsensor
Frekvensområde	10,525 GHz
Maksimal utgangsyttelse	-9,5 dBm
Antall trykkrinn dusjstråle	5
Vanntemperatur fabrikkinnstilling	37 °C
Driftstemperatur	10–40 °C
Strømningstrykk	50–1000 kPa
	0,5–10 bar
Minste strømningstrykk	50 kPa
	0,5 bar
Varmtvannsbereederens kapasitet	0,9 l
Vannføring analdusj	0,9–1,5 l/min
Vanntemperatur fabrikkinnstilling	37 °C
Dusjvarighet	20 s
Beregnet gjennomstrømningsmengde	0,04 l/s
Maksimal belastning toalettsete	150 kg

## Forenklet EU-samsvarserklæring

Med dette erklærer Geberit International AG at radioanlegg av typen Geberit AquaClean 4000 oppfyller kravene i direktiv 2014/53/EU.

Den fullstendige teksten i EU-samsvarserklæringen er tilgjengelig på følgende Internett-adresse: <https://doc.geberit.com/969885000.pdf>.

**(CH) Geberit Vertriebs AG**  
Schachenstrasse 77  
CH-8645 Jona  
T 0848 882 982  
www.geberit-aquaclean.ch

**(DE) Geberit Vertriebs GmbH**  
Kundendienst/Servicestelle  
Theuerbachstrasse 1  
D-88630 Pfullendorf  
T (075 52) 934 10 11  
F (075 52) 934 866  
www.geberit-aquaclean.de

**(AT) Geberit Vertriebs GmbH & Co. KG**  
Geberitstrasse 1  
A-3140 Pottenbrunn / St. Pölten  
T +43 2742 401-500  
www.geberit-aquaclean.at

**(AE) Geberit International Sales AG**  
Dubai Branch  
B702-B705  
Building No. 1  
Dubai Design District  
PO Box  
UAE-282317 Dubai  
T +971 4 204 5477  
F +971 4 204 5497  
www.geberit.ae

**(BE) Geberit nv**  
Ossegemstraat 24  
B-1860 Meise  
T +32 2 252 0111  
F +32 2 251 0867  
www.geberit-aquaclean.be

**(BG) Юнитрейд Интернешънъл ЕООД**  
бул. "Черни връх" 161-А  
1407 София  
T 02/ 968 11 11  
F 02/ 968 10 01  
www.unitrade-bg.com

**(CN) 吉博力(上海)贸易有限公司**  
地址: 上海市嘉定区南翔高科技  
园区惠平路1515号  
邮编: 201802

**(CZ) Geberit spol. s r.o.**  
Sokolovská 2408/222  
190 00 Praha 9  
T +420 547 212 335  
F +420 547 212 340  
www.geberit.cz

**(DK) Geberit A/S**  
Lægårdsvej 26  
DK-8520 Lystrup  
T +45 86 74 10 86  
F +45 86 74 10 98  
www.geberit-aquaclean.dk

**(ES) Geberit, S.A.U.**  
Plaza Europa, 2-4, 6ª planta  
ES-08902 L'Hospitalet del Llobregat (Bar-  
celona)  
T +34 902 170 635  
www.geberit-aquaclean.es

**(FI) Geberit Oy**  
Tahkotie 1  
FI-01530 Vantaa  
P +358 9 867 8450  
www.geberit.fi

**(FR) Geberit France**  
ZA du Bois Gasseau - CS40252 Samo-  
reau  
FR-77215 Avon Cedex  
Téléphone 01 60 71 66 61  
T +33(0)825 801 603  
F +33(0)825 801 604  
www.geberit-aquaclean.fr

**(GB) Geberit Sales Ltd.**  
Geberit House  
Edgehill Drive  
Warwick  
CV34 6NH  
T (0)1926 516 800  
T (0)1926 516 809  
In Eire T +44 1622 717 811  
www.geberit-aquaclean.co.uk

**(HR) Predstavništvo Geberit**  
prodaja d.o.o. Ruše  
Samoborska cesta 218  
10090 Zagreb, HR  
T +385 1 3867 800  
F +385 1 3867 801  
www.geberit.hr

**(HU) Geberit Kft**  
1117 Budapest,  
Aliz utca 2.  
T +36 1 204 4187  
www.geberit.hu

**(IT) Geberit Marketing e Distribuzione SA**  
Via Gerre 4  
CH-6928 Manno  
T +41 91 611 92 92  
F +41 91 611 93 93  
www.geberit-aquaclean.it

**(LU) Geberit Luxembourg**  
61, avenue de la Libération  
L-3850 Schifflange  
T +352 54 52 26  
F +352 54 54 91  
www.geberit.lu

**(NL) Geberit B.V.**  
Fultonbaan 15  
3439 NE Nieuwegein  
T +31 (0)3060 57700  
F +31 (0)3060 53392  
www.geberit-aquaclean.nl

**(NO) Geberit AS**  
Luhrtoppen 2  
N-1470 Lørenskog  
T +47 67 97 82 00  
www.geberit-aquaclean.no

**(PL) Geberit Sp. z o.o.**  
ul. Postępu 1  
02-676 Warszawa  
T +48 22 843 06 96  
www.geberit-aquaclean.pl

**(PT) Geberit Tecnologia Sanitária, S.A**  
Rua Cupertino de Miranda, nº 12-2º A  
PT-1600-485 LISBOA  
www.geberit.pt

**(RO) Geberit International Sales AG**  
Splaiul Unirii, Nr. 86, Et. 3  
Sector 4, Bucharest  
T +40 21 330 30 80/81  
F +40 21 330 31 61  
www.geberit.ro

**(RS) Geberit - Predstavništvo za**  
Republiku Srbiju i Republiku Crnu Goru  
Vojvode Skopljanca 24  
SR-11000 Beograd  
T +381 11 30 96 430  
F +381 11 30 96 431  
www.geberit.rs

**(RU) ООО „ГЕБЕРИТ РУС“**  
Олимпийский пр., 16, стр.5, 5 этаж  
129110 Москва  
тел.: +7 495 783 83 30  
www.geberit.ru

**(SE) Geberit AB**  
Folketshusgatan 1  
Box 140  
295 22 Bromölla  
T +46 40 680 89 30  
www.geberit.se

**(SI) Geberit prodaja, d.o.o.**  
Bezena 55  
2342 Ruše  
T 01 586 22 00  
F 01 586 22 19  
www.geberit.si

**(SK) Geberit Slovensko s.r.o**  
Karadžičova 10  
821 08 Bratislava 2  
T +421 2 49 20 30 71  
www.geberit.sk

**(TR) Geberit Tesisat Sistemleri Tic Ltd. ti.**  
Içerenköy Mah. Engin Sok. No. 10,  
34752 Atasehir-Ystanbul, Turkey  
T +90 216 340 82 73  
F +90 216 340 82 79  
www.geberit.com.tr

**(ZA) Geberit Southern Africa (Pty.) Ltd.**  
6 Meadowview Lane,  
Meadowview Business Estate,  
Longmeadow,  
Linbro Park  
Johannesburg,  
South Africa  
T +27 11 444 5070  
F +27 11 444 5992  
www.geberit.co.za

