

GEBERIT AQUACLEAN TUMA
CLASSIC

 **GEBERIT**

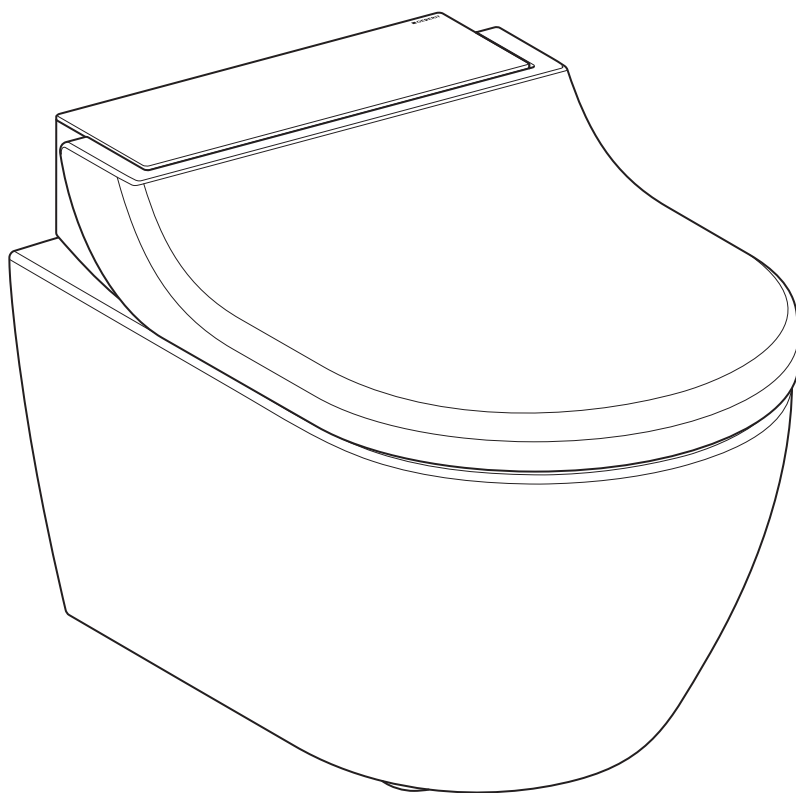

GEBRUIKSAANWIJZING



967.215.00.0(05)



Inhoudsopgave

Voor uw veiligheid.....	5
Voor wie is het product geschikt?.....	5
Hoe moet het product worden gebruikt?	5
Wat moet u vermijden?	5
Onjuist gebruik	5
Algemene veiligheidsinstructies	5
Verklaring van waarschuwingsaanwijzingen	7
Overzicht van de symbolen aan het product	7
Registreer uw apparaat.....	8
Leer het apparaat kennen.....	9
Over Geberit AquaClean apparaten.....	9
Functieoverzicht	9
Het apparaat in één oogopslag	10
Het bedieningsconcept.....	12
Over het bedieningsconcept.....	12
Zijdelings bedieningspaneel	12
Status-LED op het zijdelingse bedieningspaneel	13
Speciale toewijzing van de toetsen	13
Apparaat in- resp. uitschakelen	14
Geberit app	16
Compatibiliteit controleren	16
Geberit Home app downloaden.....	16
Geberit Home app gebruiken	17
Zo bedient u het apparaat.....	18
Eerste stappen	18
Instellingen van uw apparaat.....	19
Extra instellingen van uw apparaat in de Geberit Home app	19
Anale douche gebruiken.....	19
Pas het douchen aan uw behoeften aan.....	20
Douchestraalsterkte instellen	20

Persoonlijk gebruikersprofiel in de Geberit Home app opslaan	20
Apparaat reinigen en ontkalken.....	21
Verzorgingshandleiding	21
Algemeen reinigingsadvies	21
Automatische wateruitwisseling	21
Doelgerichte desinfectie	22
Geschikte reinigingsmiddelen en reinigingsapparatuur.....	22
Verzorgingsaanwijzingen voor gladde oppervlakken	24
Onderhoudsinstructies voor sanitairkeramiek	24
Reiniging tussen apparaat en wc-keramiek	25
Verzorgingsaanwijzingen voor wc-zitting	26
Wc-deksel verwijderen	26
Wc-deksel, wc-zitting en behuizing reinigen	27
Douchekop reinigen	28
Apparaat ontkalken	29
Ontkalkingsmelding van het apparaat	32
Zo verhelpt u storingen	33
Procedure bij storingen	33
De douchewc is zonder functie	34
Overige functiefouten	35
Duurzaamheid.....	36
Geberit groep en duurzaamheid.....	36
Ecodesign - levenscyclusanalyse.....	36
Ecotips.....	37
Afvoer	37
Afvoer van afgedankte elektrische en elektronische apparatuur.....	37
Eindconsument-garantie	38
Technische gegevens en conformiteit.....	39
Technische gegevens	39
Vereenvoudigde EU-conformiteitsverklaring	39

Voor uw veiligheid

Voor wie is het product geschikt?

De Geberit AquaClean douchewc is in zijn functie als wc voor alle leeftijdsgroepen geschikt. Reiniging en servicewerkzaamheden mogen door kinderen alleen onder toezicht worden uitgevoerd.

Hoe moet het product worden gebruikt?

Het product is geschikt voor de volgende gebruiksdoeleinden en toepassingsgebieden:

- bij het gebruik als douchewc:
 - voor het reinigen van de anale zone
- voor installatie in een verwarmde binnenruimte
- voor de aansluiting op het drinkwatersysteem
- voor het gebruik met water uit omgekeerde osmose-installaties

Wat moet u vermijden?

Het product is niet bedoeld voor het volgende gebruik:

- verlaten van de wc-zitting tijdens het douchen
- het plaatsen van lasten en voorwerpen op de wc-deksel
- bedrijf zonder stop voor Geberit AquaClean ontkalkingsmiddel

Onjuist gebruik

Bij onjuist gebruik kan Geberit niet aansprakelijk worden gesteld voor de gevolgen.

Algemene veiligheidsinstructies

De hierna volgende veiligheidsinstructies gelden gedurende de gehele levenscyclus van het product:

- Lees de gebruiksaanwijzing vóór het eerste gebruik om u vertrouwd te maken met het gebruik van het product.
- Bewaar de gebruiksaanwijzing voor toekomstig gebruik.
- Gebruik het apparaat niet wanneer het beschadigd is. Scheid het apparaat als dat mogelijk is van het net en neem contact op met de servicedienst van Geberit.

- Het apparaat niet openen. Het bevat geen door de gebruiker te onderhouden of te repareren componenten.
- Verricht geen modificaties of toevoegingen. Bij modificaties bestaat levensgevaar.
- Reparaties mogen alleen met originele reserveonderdelen uitgevoerd worden door erkende vakmensen.
- Er mag alleen origineel toebehoren worden gebruikt.
- Bediening en onderhoud mogen door de beheerder of gebruiker uitsluitend worden uitgevoerd voor zover dat in deze gebruiksaanwijzing beschreven is.
- Gebruik voor de montage altijd de actuele versie van de montagehandleiding, indien de Geberit AquaClean werd gedemonteerd (bijv. voor een verhuizing).
- Sluit de Geberit AquaClean alleen op een netspanning aan die conform is aan het typeplaatje.
- Neem met betrekking tot de omgang met reinigings- en ontkalkingsmiddelen altijd de informatie van de fabrikant in acht.

i Dit document bevat op verschillende locaties waarschuwingsaanwijzingen. Waarschuwingen zijn handelings- en situatieafhankelijke veiligheidsinstructies. Zij waarschuwen voor specifieke gevaren.

i Deze handleiding komt overeen met de technische stand van het apparaat op het tijdstip van de publicatie. Wijzigingen in het kader van de verdere ontwikkeling behouden wij ons voor.

Een actuele versie van dit document en andere documenten is voor u online beschikbaar: www.geberit.com.

Verklaring van waarschuwingsaanwijzingen

Waarschuwingsaanwijzingen zijn aangebracht op de plaats waar het gevaar zich kan voordoen.

Waarschuwingsaanwijzingen zijn als volgt opgebouwd:



WAARSCHUWING

Soort en bron van het gevaar

Mogelijke gevolgen bij niet in acht nemen van het gevaar.

- ▶ Maatregelen om gevaar te voorkomen.

De volgende signaalwoorden worden gebruikt om op restgevaaren in waarschuwingsaanwijzingen te wijzen en belangrijke informatie aan te geven.

Symbol	Signaalwoord en betekenis
	GEVAAR Het signaalwoord verwijst naar een gevaar met een hoog risico dat, indien het gevaar niet wordt vermeden, de dood of ernstig letsel tot gevolg heeft.
	VOORZICHTIG Het signaalwoord verwijst naar een gevaar met een laag risico dat, indien het gevaar niet wordt vermeden, licht of matig letsel tot gevolg kan hebben.
	ATTENTIE Het signaalwoord duidt op een gevaar dat, indien het niet vermeden wordt, tot schade aan eigendom kan leiden.
	Alleen gemarkeerd met symbool. Wijst op belangrijke informatie

Overzicht van de symbolen aan het product

Symbol	Betekenis
	De veiligheidsinstructies en de gebruiksaanwijzing/handleiding voor de inbedrijfstelling van het product lezen.
	Levensgevaar door elektrische schok

Registreer uw apparaat

Garantieregistratie

Verleng gratis de garantieperiode van uw Geberit AquaClean. Registreert u zich daarom binnen 90 werkdagen vanaf de datum van installatie.



In het derde jaar van de garantieperiode neemt Geberit bij materiaal- of productiefouten de gratis levering van reserveonderdelen voor zijn rekening, voor zover het product door een professioneel installatiebedrijf geïnstalleerd en in bedrijf genomen werd.

Via link: <https://www.geberit-aquaclean.com/landing-pages/onboarding>

Via de post: Vul de bijgevoegde garantiekaart in en stuur deze naar ons op.

Via smartphone of tablet:



Android:

iOS:

Via Geberit Home app:



Leer het apparaat kennen

Over Geberit AquaClean apparaten

Een Geberit AquaClean apparaat is een wc met geïntegreerde douchefunctie. Het apparaat voldoet ook aan alle functies van een traditionele wc. Andere functies zijn afhankelijk van de uitvoering van uw product.

Functieoverzicht

Hygiënefuncties:

- WhirlSpray-douchetechnologie
- automatische reiniging van de douchekop voor en na het douchen

Comfortfuncties:

- douchestraalsterkte kan worden gekozen
- wc-zitting en wc-deksel met SoftClosing
- zijdelings, ergonomisch bedieningspaneel

Reiniging en verzorging:

- afneembaar wc-deksel
- optilbare toiletzitting voor de reiniging tussen apparaat en wc-keramiek
- ontkalkingsprogramma

Het apparaat in één oogopslag

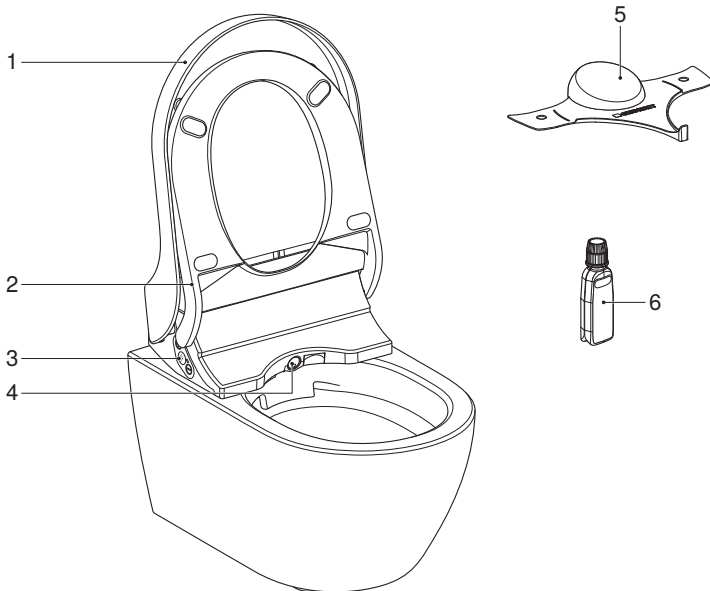

- 1 Wc-deksel
- 2 Wc-zittingsring
- 3 Zijdelings bedieningspaneel met status-LED
- 4 Douchearm met douchekop
- 5 Spatbescherming
- 6 Geberit AquaClean ontkalkingsmiddel (art. nr. 147.040.00.1)

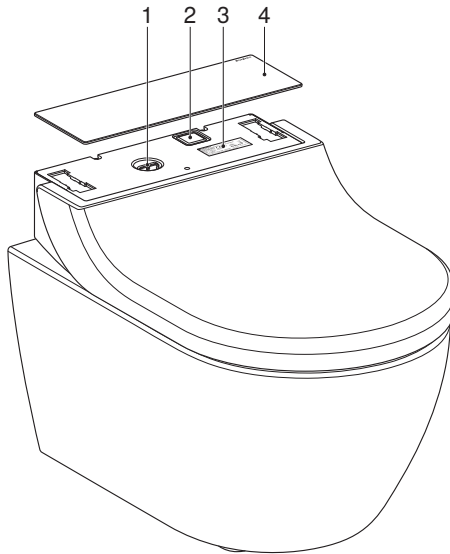
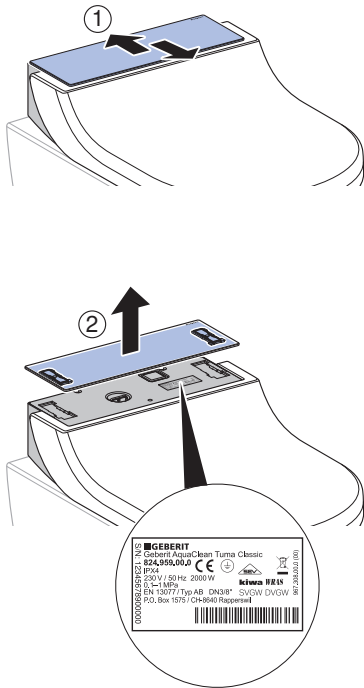

- 1 Vulopening met stop voor Geberit AquaClean ontkalkingsmiddel
- 2 Hoofdschakelaar
- 3 Type plaatje met serienummer
- 4 Designafdekking

Het bedieningsconcept

Over het bedieningsconcept

De douchewc kan via het zijdelingse bedieningspaneel en de Geberit Home app worden bediend.

Zijdelingse bedieningspaneel

Via het zijdelingse bedieningspaneel kunnen de functies van de douchewc van het apparaat worden bediend.

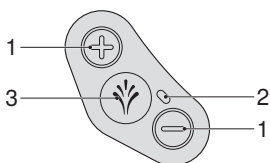

- 1 Toetsen <+>/<->: de douchestraalsterkte verhogen of verlagen
- 2 Status-LED
- 3 Toets <Douche>: anale douche starten en stoppen

Status-LED op het zijdelingse bedieningspaneel

De status-LED op het zijdelingse bedieningspaneel geeft u informatie over de actuele status van het apparaat.

LED	Omschrijving
Knippert blauw	Het apparaat wordt na het inschakelen geïnitieerd. Een systeemspoeling wordt uitgevoerd.
Brandt blauw	De verwarming is ingeschakeld.
Brandt niet	De verwarming is uitgeschakeld. De energiespaarmodus is actief.
Knippert blauw-rood	Het apparaat moet ontkalkt worden. → Zie "Apparaat ontkalken", pagina 29.
Knippert rood	Storingsmelding → zie "De douchewc is zonder functie", pagina 34.
Knippert blauw-rood en brandt oranje	Het apparaat is geblokkeerd en moet dringend ontkalkt worden. Het gebruik van de douchefuncties is in geblokkeerde toestand niet mogelijk. De blokkering kan voor 1 douchecycle worden gereset, hiervoor moet de toets <Douche> 5 seconden lang worden ingedrukt.
Brandt oranje	Het apparaat is bezig met ontkalken. Het gebruik van de douchewc is tijdens het ontkalken niet mogelijk.
Knippert oranje	De wateruitwisseling wordt uitgevoerd. → Zie "Automatische wateruitwisseling".
Knippert tegelijkertijd rood en oranje	Het apparaat bevindt zich in de ontkalkingsmodus en wacht op een actie door de gebruiker.

Speciale toewijzing van de toetsen

Via de speciale toewijzing van toetsen kunt u toegang krijgen tot de uitgebreide functies van uw douchewc.

Tabel 1: Zijdelings bedieningspaneel

Functie	Toets op het zijdelingse bedieningspaneel	Aan	Uit
Douchearm voor de reiniging uitschuiven	<+> en <Douche> gelijktijdig kort indrukken.	–	–
Ontkalkingsfunctie starten	<-> en <Douche> gelijktijdig 5 seconden lang indrukken.	–	–
Ontkalkingsmelding voor 1 douchecycle meer onderdrukken	<Douche> 5 seconden lang indrukken.	Piep (1x)	–

Apparaat in- resp. uitschakelen

i Tussen een uit- en inschakelen moeten minstens 30 seconden vergaan.

1 Klap de wc-deksel omhoog.

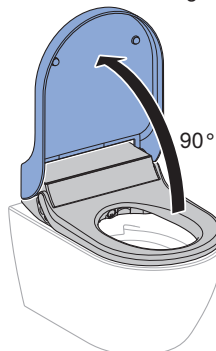

2 Verwijder de wc-deksel.

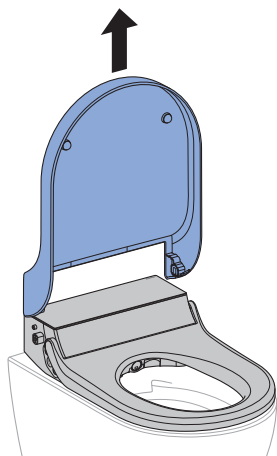

3 Verwijder de designafdekking.

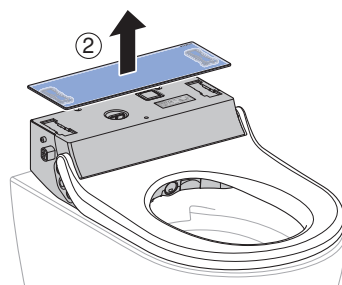
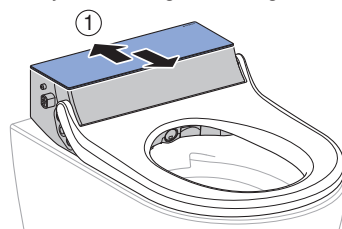

4 Bedien de hoofdschakelaar.

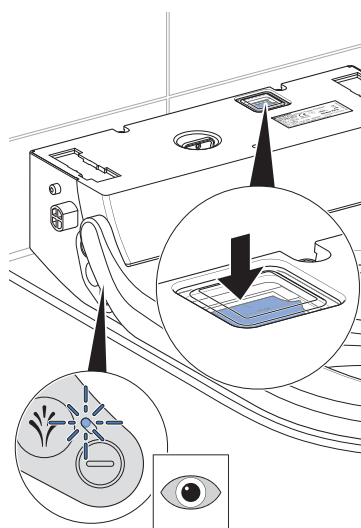

✓ De status-LED aan het zijdelingse bedieningspaneel knippert/gaat uit.

5 Monteer de designafdekking.

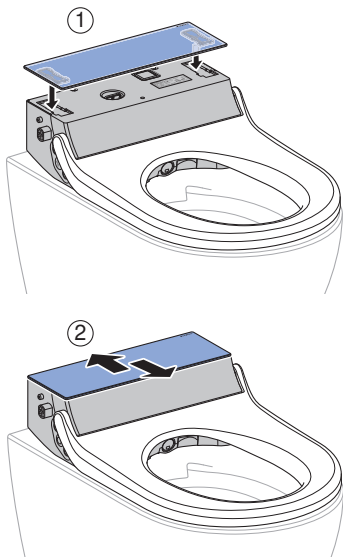

6 Monteer de wc-deksel.

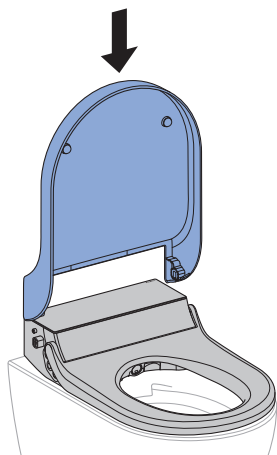

7 Klap de wc-deksel naar beneden.

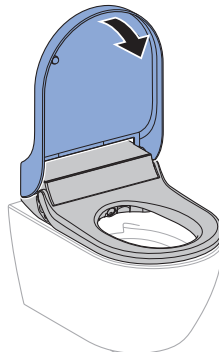

Resultaat

- ✓ Het apparaat wordt na het inschakelen opnieuw geïnitieerd.

Geberit app

Compatibiliteit controleren

Om de Geberit app ten volle te kunnen gebruiken, hebt u een smartphone met een actuele Android- of iOS-versie nodig. Controleer indien nodig de machtigingen (Bluetooth®, locatie vrijgeven) en bevestig deze.

Geberit Home app downloaden

Download de Geberit Home app gratis van de respectieve App-Store:

- 1 Open de App-Store op uw smartphone.
- 2 Voer „Geberit Home“ in het zoekveld in.
 - ✓ De Geberit Home app wordt weergegeven.



- 3 Download de app.
 - ✓ De app wordt gedownload en op uw smartphone weergegeven.

U kunt ook de desbetreffende QR-code scannen om de Geberit Home app te downloaden:

Android:



iOS:



Geberit Home app gebruiken

De Geberit Home app communiceert via een Bluetooth®-interface met de Geberit AquaClean douchewc.

i De afstandsbediening van de Geberit AquaClean douchewc is gedeactiveerd, zolang de douchewc met de Geberit Home app verbonden is.

i Houd er rekening mee dat uw apparaat misschien geen afstandsbediening heeft of dat sommige functies niet beschikbaar zijn. De functies en instellingen in de Geberit Home app verschillen afhankelijk van het apparaat en zijn met (als optie verkrijgbaar) gekenmerkt.

Volgende functies en instellingen kunt u via de Geberit Home app uitvoeren:

- Afstandsbediening
 - Functies van de afstandsbediening gebruiken
 - Persoonlijke instellingen aanpassen en opslaan
- Instellingen
 - Basisinstellingen aanpassen en opslaan
- Geberit servicedienst
 - Contact met Geberit servicedienst opnemen
- Geberit verrichtingen
 - Apparaat registreren
 - Garantie verlengen
- Software-update
 - Firmware updaten

Volgende informatie kunt u via de Geberit Home App oproepen:

- Stap-voor-stap instructies
 - Douchekop en föhnarm (als optie verkrijgbaar) reinigen
 - Keramische honingraatfilter (als optie verkrijgbaar) vervangen
 - Ontkalking weergeven
- Uitlegfilms
 - Functiefilms afspelen
 - Onderhouds- en reinigingsfilms afspelen
- Verhelpen van storingen
 - Foutmeldingen weergeven
- Gebruiksaanwijzing
 - Gebruiksaanwijzing weergeven

Zo bedient u het apparaat

Eerste stappen



De functies kunnen via het zijdelingse bedieningspaneel of via de Geberit Home app gedeactiveerd, geactiveerd of aangepast worden.

- Bij activering van een functie piept het apparaat (1x).
- Bij deactivering van een functie piept het apparaat (2x).

Wanneer u het douchen start,

- loopt de anale douche 50 seconden lang.
- kan het douchen op elk moment worden onderbroken.
- kan het douchen aan persoonlijke behoeften worden aangepast.
- kunnen de basisinstellingen worden gewijzigd en aan de persoonlijke behoeften worden aangepast (met Geberit Home app).

Wanneer u het douchen stopt,

- wordt de douchefunctie gedeactiveerd.
- wordt de douchekop intensief gespoeld.
- wordt het apparaat in de energiespaarmodus gebracht.

Instellingen van uw apparaat

Instelling	Instelbereik	Fabrieksinstelling van het basisprofiel
Douchestraalsterkte van de anale douche	niveau 1–5	niveau 3

Extra instellingen van uw apparaat in de Geberit Home app

Instelling	Instelbereik	Fabrieksinstelling van het basisprofiel
Douchearmpositie van de anale douche	Niveau 1–5	Niveau 3
Oscilleerfunctie van de douchearm bij anale douche	aan/uit	aan
Verwarming douchewater	aan/uit	aan
Temperatuur van douchewater	Niveau 1–5	Niveau 4
Waterhardheid → Zie “Ontkalkingsmelding van het apparaat”.	zacht/gemiddeld/hard	hard

Anale douche gebruiken

Voorwaarde

- U zit op de wc-zittingsring.

- ▶ Druk één keer kort op de toets <Douche> op het zijdelingse bedieningspaneel.

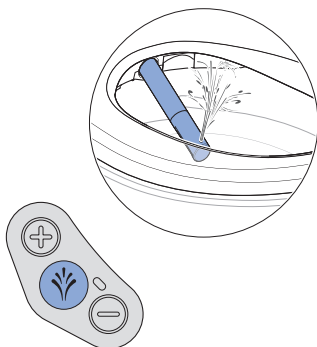

Resultaat

- ✓ Het douchen start.
- ✓ De anale douche start in oscilleerfunctie. Een klein watervolume loopt over de overloop in de wc-keramiek. De anale douche is gedurende 50 seconden actief.

- i** Door het opnieuw indrukken van de toets <Douche> kunt u het douchen voortijdig beëindigen.

Pas het douchen aan uw behoeften aan

Douchestraalsterkte instellen

Voorwaarde

- Het doucheproces loopt nu.
-

- ▶ Druk op de toets <+> om de douchestraalsterkte te verhogen. Druk op de toets <-> om de douchestraalsterkte te verminderen.



Resultaat

- ✓ De douchestraal wordt sterker resp. zwakker.
-

- i** U kunt de douchestraalsterkte in 5 stappen instellen.

Persoonlijk gebruikersprofiel in de Geberit Home app opslaan

Voorwaarde

- De actuele versie van de Geberit Home app is op uw smartphone geïnstalleerd.
 - De Geberit Home app wordt uitgevoerd.
 - U bevindt zich in het detectiebereik van de douchewc.
-

- ▶ Sla de instellingen op in de Geberit Home app.
-

Resultaat

- ✓ Het persoonlijke gebruikersprofiel is op uw smartphone opgeslagen.
- ✓ De instellingen zijn van toepassing op alle gekoppelde douchewc's.

Apparaat reinigen en ontkalken

Verzorgingshandleiding

U hebt gekozen voor een product met een hoogwaardig oppervlak. Neem de volgende verzorgingsaanwijzingen in acht.

De fabrikant aanvaardt geen aansprakelijkheid voor productschade die door verkeerde verzorging en hantering ontstaat.

Algemeen reinigingsadvies

De naleving van de reinigingsintervallen garandeert dat de douchewc feilloos functioneert. De reinigingswerkzaamheden mogen alleen met geschikte reinigingsmiddelen en reinigingsapparatuur worden uitgevoerd. → Zie "Geschikte reinigingsmiddelen en reinigingsapparatuur".

Reinigingsinterval	Reinigingsactiviteit
Dagelijks	<ul style="list-style-type: none">▶ Waterdruppels met een zachte, pluisvrije doek verwijderen om kalkvlekken te voorkomen.
Wekelijks	<ul style="list-style-type: none">▶ Wc-keramiek met Geberit AquaClean reinigingsmiddel reinigen. → Zie "Onderhoudsinstructies voor sanitairkeramiek".▶ Alle oppervlakken en hoeken grondig reinigen. → Zie "Wc-deksel, wc-zittingsring en behuizing reinigen".▶ Douchekop controleren en indien nodig reinigen. → Zie "Douchekop reinigen".▶ Douchekop onder stromend water uitspoelen, om vreemde stoffen te verwijderen.

Automatische wateruitwisseling

Werd de douchewc gedurende 2 weken niet gebruikt, dan wordt het apparaat na inschakeling met vers water gespoeld. Daarmee wordt de kwaliteit van het douchewater vóór gebruik veiliggesteld.

Doelgerichte desinfectie

Een desinfectie is alleen vereist wanneer er een concreet risico is voor infectie door ziekteverwekkers. Anders de aanbevolen reinigingsintervallen aanhouden en de aangegeven reinigingsactiviteiten uitvoeren. → Zie "Algemeen reinigingsadvies".

ATTENTIE

Agressief desinfectiemiddel

Een desinfectie door agressieve desinfectiemiddelen kan leiden tot oppervlakteschade.

- ▶ Gebruik alleen desinfectiemiddelen op basis van alcohol, die ook geschikt zijn voor de desinfectie van de handen en de huid.
- ▶ Neem de veiligheidsinstructies van de fabrikant over de omgang met gevaarlijke stoffen in acht.

Type desinfectie	Proces desinfectie
Natte wisdesinfectie Te gebruiken op gladde oppervlakken die kunnen worden afgewreven	<ul style="list-style-type: none">▶ Oppervlakken volledig met desinfectiemiddel bevochtigen.▶ Desinfectiemiddel volgens de informatie van de fabrikant in laten werken.▶ Oppervlakken vervolgens met wegwerpdoekjes afwrijven.

Geschikte reinigingsmiddelen en reinigingsapparatuur

ATTENTIE

Agressieve ontkalkingsmiddelen

Niet geschikte ontkalkingsmiddelen kunnen schade aan het apparaat veroorzaken.

- ▶ Voor de ontkalking uitsluitend Geberit AquaClean ontkalkingsmiddel gebruiken.
- ▶ Hoofdstuk apparaat ontkalken in acht nemen.

ATTENTIE





Agressieve en schurende reinigingsmiddelen



Een reiniging met agressieve en schurende reinigingsmiddelen kan leiden tot oppervlakteschade.

- ▶ Geberit AquaClean reinigingsmiddel gebruiken.
- ▶ Reinigings- en verzorgingsaanwijzingen in acht nemen.

Het wordt aanbevolen, om de Geberit AquaClean reinigungsset te gebruiken, omdat het een reinigingsmiddel bevat, dat gebruiksklaar is en optimaal op alle Geberit AquaClean oppervlakken is afgestemd.

Aanbevolen eigenschappen voor geschikte reinigingsmiddelen en geschikte reinigingsapparatuur voor een optimale uitvoering van de respectievelijke reinigingsactiviteiten:

Symbol	Eigenschappen geschikte reinigingsmiddelen
	Huidvriendelijk
	Zwak zuur, bijvoorbeeld verdund citroenzuur
	Zwak schuimend
	Vloeibaar
	Waterverdunbaar

Symbol	Geschikte reinigingsapparatuur
	Zachte spons met fijne poriën
	Stofvrije, zachte en niet-pluizende doeken
	Wc-borstel

Verzorgingsaanwijzingen voor gladde oppervlakken

Alle gladde oppervlakken kunnen hygiënisch worden gereinigd met water en een vloeibaar, huidvriendelijk, mild reinigingsmiddel.

- i** Agressieve en schurende reinigingsmiddelen kunnen het oppervlak beschadigen. Gebruik uitsluitend vloeibare, huidvriendelijke en milde reinigingsmiddelen. De Geberit AquaClean reinigungsset (art. nr. 242.547.00.1) bevat een reinigingsmiddel, dat gebruiksklaar is en optimaal op alle Geberit AquaClean oppervlakken is afgestemd.

Onderhoudsinstructies voor sanitairkeramiek

- Gebruik in de handel verkrijgbare reinigingsmiddelen alleen conform de desbetreffende informatie van de fabrikant.
- Zorg ervoor dat de zitting van het keramiek of het urinoirdeksel tijdens de inwerktijd van reinigingsmiddelen geopend of gedemonteerd is.
- Gebruik chloorhoudende, slijpende of schurende reinigingsmiddelen uitsluitend bij sterke afzettingen.
- Gebruik voor de reiniging geen scherpe of puntige voorwerpen.

Vervuiling	Verzorgingsmaatregelen
Voor de dagelijkse reiniging	<ul style="list-style-type: none">▶ Gebruik alleen vloeibare, milde reinigingsmiddelen en water.▶ Droog het oppervlak af met een zachte, pluisvrije doek.
Bij hardnekkige vervuiling	<ul style="list-style-type: none">▶ Gebruik algemeen voor sanitairkeramiek geschikte reinigingsmiddelen of een milde schuurmelk.▶ Verwijder kalkaanslag met een milde schoonmaakazijn.▶ Reinig het oppervlak met water.▶ Droog het oppervlak af met een zachte, pluisvrije doek.
Bij sterke aanslag	<p>Organische aanslag (bruine tot zwarte verkleuring):</p> <ul style="list-style-type: none">▶ Reinig de desbetreffende plaatsen met een in de handel verkrijgbare chloorreiniger. Neem de informatie van de fabrikant van het reinigingsmiddel in acht. De inwerkingstijd van de chloorreiniger mag echter maximaal 2 uur bedragen.▶ Reinig het oppervlak met water.▶ Droog het oppervlak af met een zachte, pluisvrije doek. <p>Silicaataanslag (grijze verkleuring):</p> <ul style="list-style-type: none">▶ Maak een microvezeldoek met in de handel verkrijgbare glaskeramische reiniger nat.▶ Reinig de desbetreffende plaatsen met cirkelvormige bewegingen. Silicaataanslag is heel resistent, daardoor kunnen meerdere reinigingsbewerkingen vereist zijn.▶ Reinig het oppervlak met water.▶ Droog het oppervlak af met een zachte, pluisvrije doek.

Reiniging tussen apparaat en wc-keramiek



WAARSCHUWING

Levensgevaar door elektrische schok

Zonder afneembegrenzer (veiligheidslijn) kan bij beweging water in het apparaat lopen.

- ▶ Lijn van de afneembegrenzer niet doorsnijden of beschadigen.
- ▶ Afneembegrenzer niet manipuleren of verwijderen.

1 Schakel het apparaat uit.

2 Maak het apparaat los van de grondplaat.

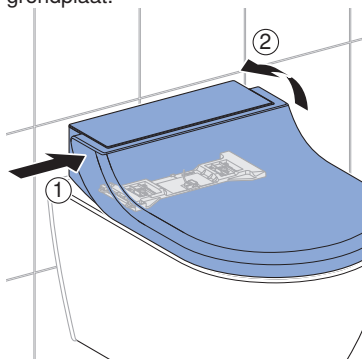

3 Til het apparaat op, zo ver de afneembegrenzer dit toelaat. Reinig de tussenruimte tussen douchewc en wc-keramiek.

4 Monteer het apparaat op de grondplaat. Zorg ervoor dat deze betrouwbaar vastgeklit is.

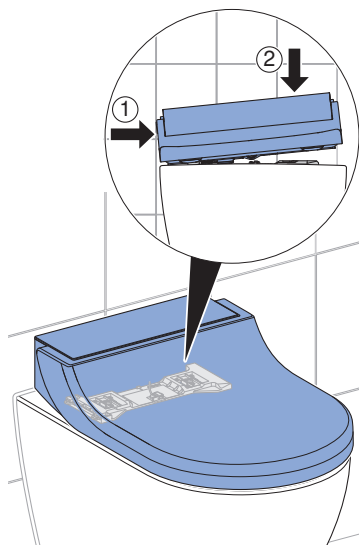

5 Schakel het apparaat in.

Verzorgingsaanwijzingen voor wc-zitting

Let bij het reinigen van de wc-zitting op het volgende:

- Zorg ervoor dat de wc-zitting tijdens de inwerkijd van reinigingsmiddelen geopend of gedemonteerd is.
- Gebruik geen chloorhoudende, zuurhoudende of bijtende reinigingsmiddelen.
- Gebruik geen schurende reinigingsmiddelen.
- Gebruik voor de reiniging geen scherpe of puntige voorwerpen.
- Gebruik alleen vloeibare, milde reinigingsmiddelen en water.
- Gebruik een zachte, pluïsvrije doek.
- Verwijder onmiddellijk stoffen die oplosmiddel bevatten.

Wc-deksel verwijderen

- 1** Klap de wc-deksel omhoog.

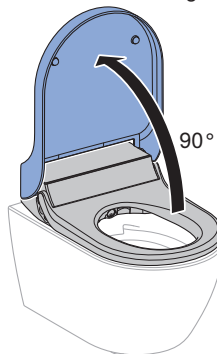

- 2** Verwijder de wc-deksel.

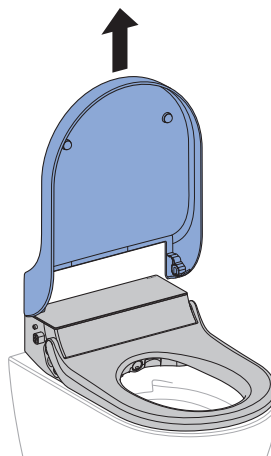

Wc-deksel, wc-zitting en behuizing reinigen

i Let erop dat de oppervlakken niet worden bekrast. Leg de componenten altijd op een zachte, niet krassende onderlaag.

1 Sproei het oppervlak in met Geberit AquaClean reinigingsmiddel. Wis de oppervlakken vochtig af met een zachte pluisvrije doek.

2 Open de wc-deksel.

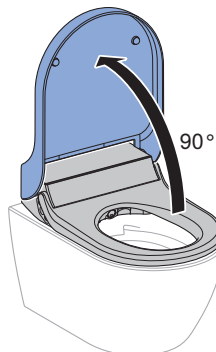

3 Verwijder de wc-deksel.

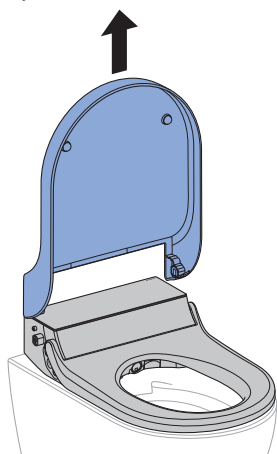

4 Verwijder voor de complete reiniging de designafdekking.

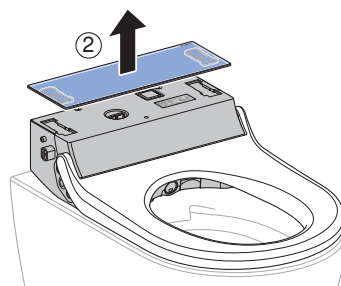
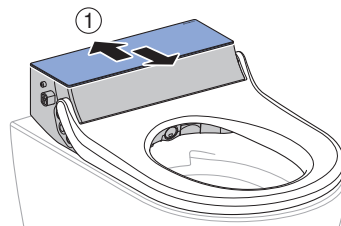

5 Sproei de wc-deksel en de wc-zitting in met Geberit AquaClean reinigingsmiddel. Wis de oppervlakken vochtig af met een zachte pluisvrije doek.

6 Droog alle oppervlakken vervolgens af met een zachte, pluisvrije doek.

7 Zet het apparaat na de reiniging in omgekeerde volgorde weer in elkaar.

Douchekop reinigen

- i** • Voor de reiniging een zachte, pluisvrije doek gebruiken.
- Geberit AquaClean reinigingsmiddel is voor alle oppervlakken van het apparaat bijzonder goed geschikt.

1 Klap de wc-deksel en wc-zittingsring omhoog.

2 Druk gelijktijdig op de toetsen <+> en <Douche> op het zijdelingse bedieningspaneel.

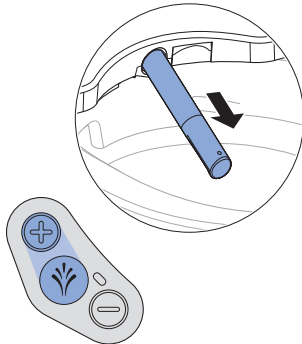

- ✓ De douchearm komt volledig naar voren.

3 Houd de douchearm vast, en trek de douchekop naar voren eraf voor de reiniging en ontkalking. Zorg ervoor dat de douchekop altijd recht t.o.v. de douchearm wordt bewogen.

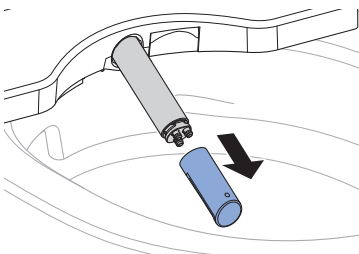

4 Vervang de douchekop, als deze niet meer volledig kan worden gereinigd en ontkalkt.

5 Spreek de douchearm met Geberit AquaClean reinigingsmiddel in. Spoel deze vervolgens grondig af met warm water.

6 Droog de douchekop voorzichtig.

7 Monteer de douchekop.

8 Druk op de toets <Douche> op het zijdelingse bedieningspaneel.

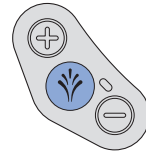

- ✓ De douchearm schuift volledig naar binnen. Het reinigingsproces is voltooid.

Apparaat ontkalken

ATTENTIE

Agressieve ontkalkingsmiddelen

Niet geschikte ontkalkingsmiddelen kunnen schade aan het apparaat veroorzaken.

- ▶ Voor de ontkalking uitsluitend Geberit AquaClean ontkalkingsmiddel gebruiken.
- ▶ Hoofdstuk apparaat ontkalken in acht nemen.



- Een ontkalking is minstens een keer per jaar vereist, afhankelijk van het aantal douchecycli eventueel ook vaker.
- Tijdens het ontkalken kan de douchewc zonder douchefuncties verder worden gebruikt.
- Het ontkalken duurt maximaal 30 minuten. Zodra de oranje status-LED uit gaat, is de douchefunctie weer klaar voor gebruik.
- Verwijder onmiddellijk de spetters van het Geberit AquaClean ontkalkingsmiddel met een vochtige doek.

Voorwaarde

- De status-LED op het bedieningspaneel knippert blauw-rood, of knippert blauw-rood en brandt oranje tegelijk.
- De wc-deksel is verwijderd.

- 1 Verwijder de designafdekking.

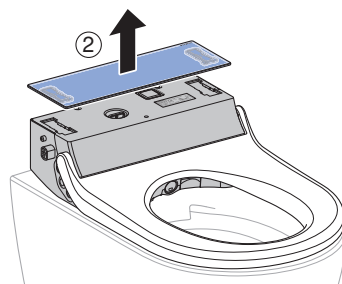
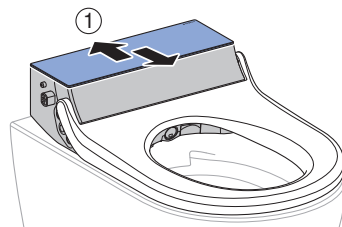

- 2 Verwijder de stop.

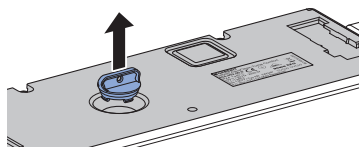

- 3** Druk de knoppen <-> en <douche> op het zijbedieningspaneel tegelijkertijd langer dan 5 seconden in totdat de LED-indicatie gelijktijdig rood-oranje knippert.

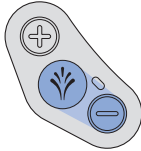

- ✓ De status-LED op het zijdelingse bedieningspaneel knippert gelijktijdig rood en oranje.

- 4** Vul ongeveer een halve fles Geberit AquaClean ontkalkingsmiddel in het apparaat.

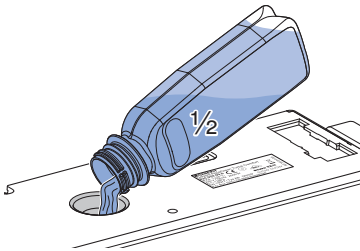

- 5** Druk op de toets <Douche> op het zijdelingse bedieningspaneel.



- ✓ De status-LED brandt oranje.
- ✓ Het apparaat verwerkt het toegevoegde ontkalkingsmiddel, daarbij loopt een kleine hoeveelheid ontkalkingsmiddel in de wc-keramiek. Na ongeveer 15 seconden knippert de status-LED op het zijdelingse bedieningspaneel gelijktijdig rood en oranje.

- 6** Vul de rest van het Geberit AquaClean ontkalkingsmiddel in het apparaat.

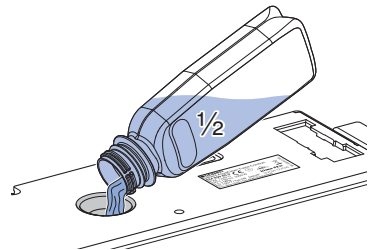

- 7** Druk op de toets <Douche> op het zijdelingse bedieningspaneel.

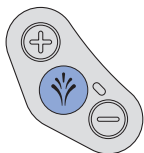

- ✓ De status-LED brandt tot het einde van het ontkalkingsprogramma oranje.

- 8** Verwijder spatten van het ontkalkingsmiddel onmiddellijk met een vochtige doek.

- 9** Plaats de stop er weer in.

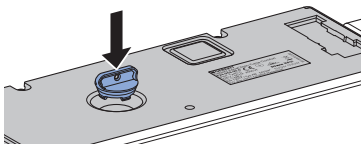

- 10** Monteer de designafdekking.

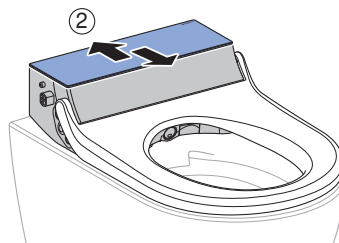
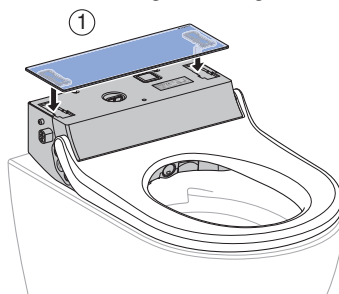

- 11** Monteer de wc-deksel.

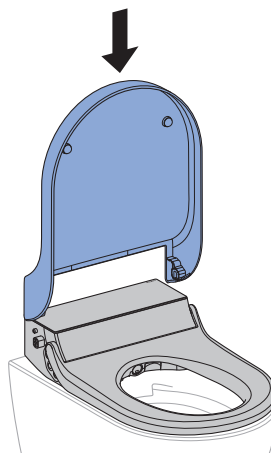

Ontkalkingsmelding van het apparaat

Het apparaat kan per Geberit Home app op de lokale waterhardheid overeenkomstig de volgende tabel worden ingesteld. Door deze aanpassing worden onnodige ontkalkingen vermeden en wordt het milieu gespaard. Toch is een regelmatige ontkalking van het apparaat vereist.

Bereik	°fH	°dH	°eH
zacht	≤ 15	≤ 8	≤ 11
medium	15–25	8–14	11–18
hard	> 25	> 14	> 18

De volgende tabel helpt u bij het identificeren van ontkalkingsberichten en voor het uitvoeren van het verhelpen van de storing die in het bericht vermeld is.

Oorzaak	Bericht	Storingen verhelpen
Regelmatige ontkalking: minstens één keer per jaar	<ul style="list-style-type: none"> De status-LED op het bedieningspaneel knippert blauw-rood. De Geberit Home app geeft een ontkalkingsmelding aan. 	<ul style="list-style-type: none"> ▶ Voer de ontkalking uit. → Zie "Apparaat ontkalken", pagina 29.
Geblokkeerd apparaat: meerdere afgewezen ontkalkingsverzoeken	<ul style="list-style-type: none"> De status-LED op het bedieningspaneel brandt oranje en knippert gelijktijdig blauw-rood. De Geberit Home app geeft een ontkalkingsmelding aan. 	<p>Voorwaarde</p> <ul style="list-style-type: none"> – Douchen is zonder ontkalking niet meer mogelijk. ▶ Voer de ontkalking uit. → Zie "Apparaat ontkalken", pagina 29.

Zo verhelpt u storingen

Procedure bij storingen

De volgende tabel laat zien hoe u verder moet gaan in geval van storingen:

- Voer de stappen achter elkaar uit totdat het apparaat geen storing meer heeft of weer functioneert.
- Volg de gegeven volgorde van de stappen.

Stap	Probleembeschrijving	Storingen verhelpen
1	De douchewc heeft een storing of functioneert niet.	<ul style="list-style-type: none">▶ Schakel het apparaat uit. → Zie "Apparaat in- resp. uitschakelen", pagina 14.▶ Wacht 30 seconden.▶ Schakel het apparaat in. → Zie "Apparaat in- resp. uitschakelen", pagina 14.
2	Stap 1 werd uitgevoerd. De douchewc heeft nog steeds een storing of functioneert nog steeds niet.	<ul style="list-style-type: none">▶ Status-LED aan het zijdelingse bedieningspaneel controleren. → Zie "Status-LED op het zijdelingse bedieningspaneel", pagina 13.
3	Stappen 1 en 2 werden uitgevoerd. De douchewc heeft nog steeds een storing of functioneert nog steeds niet.	<ul style="list-style-type: none">▶ Probleembeschrijvingen uit de foutentabel controleren en indien nodig het desbetreffende verhelpen van storingen uitvoeren. → Zie "De douchewc is zonder functie", pagina 34, en "Overige functiefouten", pagina 35.
4	Stappen 1 tot 3 werden uitgevoerd. De douchewc heeft nog steeds een storing of functioneert nog steeds niet.	<ul style="list-style-type: none">▶ Contact opnemen met servicedienst.

De douchewc is zonder functie

De volgende tabel helpt u bij de foutopsporing, als de douchewc geen functie vertoont.



GEVAAR

Elektrische schok

Foutief uitgevoerde onderhoudswerkzaamheden en maatregelen voor het verhelpen van storingen kunnen ernstig letsel en overlijden tot gevolg hebben.

- ▶ Bij storingen moet het apparaat onmiddellijk via de hoofdschakelaar worden uitgeschakeld en moet contact worden opgenomen met de servicedienst.
- ▶ De elektrische aansluitingen aan het apparaat mogen alleen worden uitgevoerd door een opgeleide elektricien.
- ▶ Alleen opgeleide vaklui mogen uitrustingen monteren of ombouwen aan het apparaat.



De douchewc kan ook in geval van een storing als normale wc worden gebruikt. De douchearm moet volledig ingeschoven zijn. De wc-spoeling start u zoals gebruikelijk met de bedieningstoetsen.

Probleembeschrijving	Oorzaak	Storingen verhelpen
De zekering of de aardlekschakelaar in de elektrische verdeler treedt één keer in werking.	Storing opgetreden	<ul style="list-style-type: none"> ▶ Zekering in de elektrische verdeler vervangen of resetten. ▶ Aardlekschakelaar in de elektrische verdeler resetten. <hr/> <p>Resultaat</p> <ul style="list-style-type: none"> ✓ Het apparaat wordt na het inschakelen opnieuw geïnitieerd. Een gebruik van het apparaat activeert geen zekering of geen aardlekschakelaar.
De zekering of de aardlekschakelaar in de elektrische verdeler treedt herhaaldelijk in werking bij gebruik van het apparaat.	Apparaat defect	<ul style="list-style-type: none"> ▶ Zekering of aardlekschakelaar in de elektrische verdeler vervangen of resetten. ▶ Stekker eruit halen (indien aanwezig). ▶ Contact opnemen met servicedienst.
Het product heeft een onbekend technisch defect.	Storing opgetreden	<ul style="list-style-type: none"> ▶ Zekering of aardlekschakelaar in de elektrische verdeler in werking stellen. ▶ Stekker eruit halen (indien aanwezig). ▶ Contact opnemen met servicedienst. ▶ Stroomvoorziening door een technisch expert laten controleren.

Overige functiefouten

De volgende tabel helpt u bij de foutopsporing, als bepaalde functies van de douchewc zijn uitgevallen.

i De douchewc kan ook in geval van een storing als normale wc worden gebruikt. De douchearm moet volledig ingeschoven zijn. De wc-spoeling start u zoals gebruikelijk met de bedieningstoetsen.

i Mocht het apparaat defect zijn, dan schakelt u het apparaat met de hoofdschakelaar uit.

Probleembeschrijving	Oorzaak	Storingen verhelpen
De douchearm functioneert niet correct.	Storing opgetreden	<ul style="list-style-type: none"> ▶ Schakel het apparaat uit. → Zie "Apparaat in- resp. uitschakelen", pagina 14. ▶ Wacht 30 seconden. ▶ Schakel het apparaat in. → Zie "Apparaat in- resp. uitschakelen", pagina 14. <hr/> <p>Resultaat</p> <p>✓ Het apparaat wordt na het inschakelen opnieuw geïnitieerd.</p>
De reinigende werking van de douche wordt minder.	Douchekoppen verstopt of defect	<ul style="list-style-type: none"> ▶ Douchekoppen reinigen of vervangen. → Zie "Douchekop reinigen", pagina 28. ▶ Apparaat ontkalken. → Zie "Apparaat ontkalken", pagina 29.
De douchewc bereikt bij het douchen niet meer de normale temperatuur.	Douchewc vuil	<ul style="list-style-type: none"> ▶ Apparaat ontkalken. → Zie "Apparaat ontkalken", pagina 29. ▶ Schakel het apparaat uit. → Zie "Apparaat in- resp. uitschakelen", pagina 14. ▶ Wacht 30 seconden. ▶ Schakel het apparaat in. → Zie "Apparaat in- resp. uitschakelen", pagina 14. <hr/> <p>Resultaat</p> <p>✓ Het apparaat wordt na het inschakelen opnieuw geïnitieerd.</p>

Probleembeschrijving	Oorzaak	Storingen verhelpen
De status-LED knippert rood.	Storing opgetreden	<ul style="list-style-type: none"> ▶ Schakel het apparaat uit. → Zie "Apparaat in- resp. uitschakelen", pagina 14. ▶ Wacht 30 seconden. ▶ Schakel het apparaat in. → Zie "Apparaat in- resp. uitschakelen", pagina 14. <hr/> <p>Resultaat</p> <ul style="list-style-type: none"> ✓ Het apparaat wordt na het inschakelen opnieuw geïnitieerd.
	Opnieuw initialiseren is mislukt	<ul style="list-style-type: none"> ▶ Neem contact op met de servicedienst.

2 / 2

Duurzaamheid

Geberit groep en duurzaamheid

Als Europees marktleider in de sanitaire industrie staat Geberit voor waterbesparing, efficiënt gebruik van resources en duurzaam bouwen. De groep bewijst sinds tientallen jaren, dat succesvol zakendoen op lange termijn verenigbaar is met milieuvriendelijk en sociaal handelen. Een op duurzaamheid gericht ondernemingsbeleid draagt bij aan kostenbesparing en minimalisering van risico's. Geberit wil daarbij een voorbeeld voor klanten, leveranciers en andere partners zijn en maatstaven zetten. Daarbij horen waterbesparende en duurzame producten, een veilige, milieuvriendelijke productie die de natuurlijke hulpbronnen ontziet, een inkoop en logistiek met hoge milieunormen en ethische normen alsmede goede arbeidsvoorwaarden voor wereldwijd 12.000 toegewijde en competente medewerkers. De sociale verantwoordelijkheid wordt onder andere in het kader wereldwijde hulpprojecten met betrekking tot het kerngebied water gerealiseerd.

Ecodesign - levenscyclusanalyse

De basis voor duurzame producten is een systematisch innovatieproces, waarbij zo veel mogelijk milieuvriendelijke materialen en functieprincipes geselecteerd, risico's tot een minimum beperkt en een hoge resource-efficiëntie nagestreefd worden. Voor dit product kan op aanvraag een gedetailleerde levenscyclusanalyse worden geleverd.

Ecotips

Het betreffende product werd met grootste zorgvuldigheid ontwikkeld, ook in opzicht van het gebruik van energie, water en resources (zie ook technische gegevens). U kunt de ecologische voetafdruk van het product reduceren, door de volgende aanbevelingen op te volgen:

- Schakel het apparaat uit, wanneer u op vakantie bent.
- Onderbreek handmatig de douchefunctie, om zo warmwater te besparen.
- Gebruik voor de droging weinig papier.
- Schakel de verwarmingsfunctie van de warmwaterboiler uit, wanneer u geen warm douchewater nodig heeft.
- Gebruik milieuvriendelijk reinigingsmiddel.
- Onderhoud regelmatig het apparaat en behandel het zorgvuldig om de levensduur te verlengen.
- Geef defecte apparaten voor deskundige afvoer aan Geberit of een aangewezen partner terug.

Afvoer

Afvoer van afgedankte elektrische en elektronische apparatuur



Het symbool van de doorgekruiste afvalbak op wielen betekent dat afgedankte elektrische en elektronische apparatuur niet samen met het restafval mag worden verwijderd, maar gescheiden moet worden afgevoerd. Eindgebruikers zijn wettelijk verplicht oude apparaten in te leveren bij openbare afvalverwijderingsinstanties, bij distributeurs of bij Geberit voor correcte afvoer. Veel distributeurs van elektrische en elektronische apparatuur zijn verplicht afgedankte elektrische en elektronische apparatuur kosteloos terug te nemen. Neem voor een retourzending naar Geberit contact op met het verantwoordelijke verkoop- of servicebedrijf.

Gebruikte batterijen en accu's die niet in het oude apparaat zijn ingesloten, alsmede lampen die uit het oude apparaat kunnen worden verwijderd zonder te worden vernietigd, moeten van het oude apparaat worden gescheiden alvorens het bij een afvalverwijderingspunt in te leveren.

Als op het oude apparaat persoonsgegevens zijn opgeslagen, zijn de eindgebruikers zelf verantwoordelijk voor het wissen ervan voordat zij het apparaat bij een afvalverwijderingspunt inleveren.

Eindconsument-garantie

Eindconsument-garantie

De volgende eindconsument-garantie ("garantie") staat naast de wettelijke aansprakelijkheid van uw contractpartner voor gebreken en beïnvloedt deze niet. De rechten die voortvloeien uit de wettelijke aansprakelijkheid voor materiële gebreken kunnen kosteloos en onafhankelijk van deze garantie worden opgeëist. Ze worden niet beperkt door deze garantie.

Deze garantie geldt alleen voor permanent geïnstalleerde Geberit AquaClean producten die geïdentificeerd zijn met een Geberit serienummer ("Product").

De garantie wordt alleen verleend als het product in bepaalde landen is geïnstalleerd. Een lijst van deze landen vindt u op de laatste pagina van de gebruiksaanwijzing ("lijst"). De garantie wordt verleend door het Geberit bedrijf dat verantwoordelijk is voor het land waar het product werd geïnstalleerd ("Geberit"). De contactgegevens en het webadres van Geberit vindt u in de lijst.

1. Geberit garandeert aan de eindconsument dat het product vrij is van materiaal- en productiefouten. De garantie geldt voor een periode van twee jaar, gerekend vanaf de installatiedatum van het product bij de eindconsument. De eindconsument kan de garantie met een jaar verlengen tot een totaal van drie jaar als hij binnen 90 dagen, gerekend vanaf de installatiedatum, ofwel de bij het product gevoegde garantiekaart invult en terugstuurt naar Geberit, ofwel het garantieformulier op de website van Geberit invult en opstuurt (hierna gezamenlijk de "garantieperiode" genoemd).

De garantie omvat het volgende:

- Gedurende de eerste twee jaar van de garantieperiode neemt Geberit bij materiaal- of productiefouten de kosteloze service of de kosteloze vervanging van de defecte onderdelen door een servicedienst Geberit die daartoe van Geberit de opdracht krijgt, voor zijn rekening.
 - In het derde jaar van de garantieperiode levert Geberit in geval van materiaal- of productiefouten de vervangende onderdelen kosteloos aan een door Geberit erkende servicedienst die van de eindconsument de opdracht voor de reparatie heeft gekregen.
2. Verdergaande aanspraken van de eindconsument jegens Geberit op basis van deze garantie zijn niet mogelijk.
 3. Er bestaat alleen onder de volgende voorwaarden aanspraak op de garantie:
 - Het product is door een professioneel installatiebedrijf of een door Geberit geautoriseerde servicedienst geïnstalleerd en in bedrijf genomen. Een overzicht van de door Geberit toegestane klantendiensten is voor de eindconsument beschikbaar op aanvraag bij Geberit.
 - Er zijn geen veranderingen aan het product uitgevoerd, met name zijn geen delen verwijderd of vervangen en er zijn geen extra installaties aangebracht.
 - Het defect aan het product is niet veroorzaakt door foutieve installatie, foutief gebruik of door gebrekkige verzorging of onderhoud.
 4. Om rechten onder deze garantie te doen gelden, volstaat een schriftelijke of mondelinge kennisgeving aan Geberit via de contactgegevens in de lijst of op de website van Geberit en het voorleggen van een bewijs met de productbenaming en de installatiedatum. De kennisgeving moet ten minste de volgende informatie bevatten:
 - Naam, adres en e-mailadres van de klant die het product heeft gekocht, optioneel ook bedrijfsnaam en telefoonnummer
 - Model en serienummer van het product
 - Informatie over materiaal- of productiefouten van het product

5. De garantie is uitsluitend onderworpen aan het recht van het land waar het product werd geïnstalleerd. Het Verdrag van de Verenigde Naties inzake internationale koopovereenkomsten is uitdrukkelijk uitgesloten. Indien de klant een handelaar, een publiekrechtelijke rechtspersoon of een publiekrechtelijk speciaal fonds is, is de plaats van jurisdictie voor alle geschillen die voortvloeien uit contractuele relaties tussen de klant en de dienstverlener de maatschappelijke zetel van Geberit.

Technische gegevens en conformiteit

Technische gegevens

Nominale spanning	230 V AC
Netfrequentie	50 Hz
Opgenomen vermogen	2000 W
Opgenomen vermogen in stand-by	≤ 0,5 W
Beschermingsgraad	IPX4
Beschermingsklasse	I
Frequentiebereik	2400–2483,5 MHz
Maximaal uitgangsvermogen	0 dBm
Draadloze technologie	Bluetooth® Low Energy ¹⁾
Netaansluiting	Netaansluiting via systeemstekker met drie-draads, flexibele mantelleiding
Doucheduur	50 s
Aantal drukniveaus douchestraal	5
Watertemperatuur	37 °C
Bedrijfstemperatuur	5–40 °C
Stromingsdruk	50–1000 kPa
	0,5–10 bar
Min. stromingsdruk	0,5 bar
	50 kPa
Berekend debiet	0,02 l/s
Maximale belasting wc-zitting	150 kg

¹⁾ Het merk Bluetooth® en hun logo's zijn eigendom van Bluetooth SIG, Inc. en worden door Geberit onder licentie gebruikt.

Vereenvoudigde EU-conformiteitsverklaring

Hierbij verklaar ik, Geberit International AG, dat het type radioapparatuur Geberit AquaClean Tuma conform is met Richtlijn 2014/53/EU.

De volledige tekst van de EU-conformiteitsverklaring kan worden geraadpleegd op het volgende internetadres: <https://doc.geberit.com/969453000.pdf>.

(CH) Geberit Vertriebs AG
Schachenstrasse 77
CH-8645 Jona
T 0848 882 982
www.geberit-aquaclean.ch

(DE) Geberit Vertriebs GmbH
Kundendienst/Servicestelle
Theuerbachstrasse 1
D-88630 Pfullendorf
T (075 52) 934 10 11
F (075 52) 934 866
www.geberit-aquaclean.de

(AT) Geberit Vertriebs GmbH & Co. KG
Geberitstrasse 1
A-3140 Pottenbrunn / St. Pölten
T +43 2742 401-500
www.geberit-aquaclean.at

(AE) Geberit International Sales AG
Dubai Branch
B702-B705
Building No. 1
Dubai Design District
PO Box
UAE-282317 Dubai
T +971 4 204 5477
F +971 4 204 5497
www.geberit.ae

(BE) Geberit nv
Ossegemstraat 24
B-1860 Meise
T +32 2 252 0111
F +32 2 251 0867
www.geberit-aquaclean.be

(BG) Юнитрейд Интернешънъл ЕООД
бул. "Черни връх" 161-А
1407 София
T 02/ 968 11 11
F 02/ 968 10 01
www.unitrade-bg.com

(CN) 吉博力(上海)贸易有限公司
地址: 上海市嘉定区南翔高科
技术区惠平路1515号
邮编: 201802

(CZ) Geberit spol. s r.o.
Sokolovská 2408/222
190 00 Praha 9
T +420 547 212 335
F +420 547 212 340
www.geberit.cz

(DK) Geberit A/S
Lægårdsvej 26
DK-8520 Lystrup
T +45 86 74 10 86
F +45 86 74 10 98
www.geberit-aquaclean.dk

(ES) Geberit, S.A.U.
Plaza Europa, 2-4, 6ª planta
ES-08902 L'Hospitalet del Llobregat
(Barcelona)
T +34 902 170 635
www.geberit-aquaclean.es

(FI) Geberit Oy
Tahkotie 1
FI-01530 Vantaa
P +358 9 867 8450
www.geberit.fi

(FR) Geberit France
ZA du Bois Gasseau - CS40252
Samoreau
FR-77215 Avon Cedex
Téléphone 01 60 71 66 61
T +33(0)825 801 603
F +33(0)825 801 604
www.geberit-aquaclean.fr

(GB) Geberit Sales Ltd.
Geberit House
Edgehill Drive
Warwick
CV34 6NH
T (0)1926 516 800
T (0)1926 516 809
In Eire T +44 1622 717 811
www.geberit-aquaclean.co.uk

(HR) Predstavništvo Geberit
prodaja d.o.o. Ruše
Samoborska cesta 218
10090 Zagreb, HR
T +385 1 3867 800
F +385 1 3867 801
www.geberit.hr

(HU) Geberit Kft
1117 Budapest,
Aliz utca 2.
T +36 1 204 4187
www.geberit.hu

(IT) Geberit Marketing e Distribuzione SA
Via Gerre 4
CH-6928 Manno
T +41 91 611 92 92
F +41 91 611 93 93
www.geberit-aquaclean.it

(LU) Geberit Luxembourg
61, avenue de la Libération
L-3850 Schifflange
T +352 54 52 26
F +352 54 54 91
www.geberit.lu

(NL) Geberit B.V.
Fultonbaan 15
3439 NE Nieuwegein
T +31 (0)3060 57700
F +31 (0)3060 53392
www.geberit-aquaclean.nl

(NO) Geberit AS
Luhrtoppen 2
N-1470 Lørenskog
T +47 67 97 82 00
www.geberit-aquaclean.no

(PL) Geberit Sp. z o.o.
ul. Postępu 1
02-676 Warszawa
T +48 22 843 06 96
www.geberit-aquaclean.pl

(PT) Geberit Tecnologia Sanitária, S.A
Rua Cupertino de Miranda, nº 12-2º A
PT-1600-485 LISBOA
www.geberit.pt

(RO) Geberit International Sales AG
Splaiul Unirii, Nr. 86, Et. 3
Sector 4, Bucharest
T +40 21 330 30 80/81
F +40 21 330 31 61
www.geberit.ro

(RS) Geberit - Predstavništvo za
Republiku Srbiju i Republiku Crnu Goru
Vojvode Skopljanca 24
SR-11000 Beograd
T +381 11 30 96 430
F +381 11 30 96 431
www.geberit.rs

(RU) ООО „ГЕБЕРИТ РУС“
Олимпийский пр., 16, стр.5, 5 этаж
129110 Москва
тел.: +7 495 783 83 30
www.geberit.ru

(SE) Geberit AB
Folketshusgatan 1
Box 140
295 22 Bromölla
T +46 40 680 89 30
www.geberit.se

(SI) Geberit prodaja, d.o.o.
Bezena 55
2342 Ruše
T 01 586 22 00
F 01 586 22 19
www.geberit.si

(SK) Geberit Slovensko s.r.o
Karadžičova 10
821 08 Bratislava 2
T +421 2 49 20 30 71
www.geberit.sk

(TR) Geberit Tesisat Sistemleri Tic Ltd. ti.
Içerenköy Mah. Engin Sok. No. 10,
34752 Atasehir-Ystanbul, Turkey
T +90 216 340 82 73
F +90 216 340 82 79
www.geberit.com.tr

(ZA) Geberit Southern Africa (Pty.) Ltd.
6 Meadowview Lane,
Meadowview Business Estate,
Longmeadow,
Linbro Park
Johannesburg,
South Africa
T +27 11 444 5070
F +27 11 444 5992
www.geberit.co.za

