

Geberit Home-app

Betjene dusjtoalettet ved hjelp av app

Du kan utføre følgende funksjoner og innstillinger via Geberit Home-appen:

- Bruk fjernbetjeningsfunksjoner
- Tilpass og lagre apparatinnstillinger
- Ta kontakt med Geberit kundeservice
- Registrer apparat og forleng garantitjenester
- Oppdater fastvaren

Du kan hente følgende informasjon via Geberit Home-appen:

- Trinn-anvisninger til vedlikehold, avkalking og rengjøring
- Opplæringsfilmer om vedlikehold, avkalking og rengjøring
- Feilmeldinger
- Brukerhåndbøker

Geberit Home-appen er gratis tilgjengelig for Android- og iOS-smarttelefoner i de respektive appbutikkene.

iOS:



Android:



■ GEBERIT

GEBERIT AQUACLEAN TUMA COMFORT

KORT BRUKSANVISNING



Dette trenger du til rengjøringen

Velg egnede rengjøringsmidler og rengjøringsapparater

Geberit AquaClean rengjøringssett (art. nr. 242.547.00.1) inneholder et rengjøringsmiddel som er klart til bruk og som er optimalt tilpasset alle Geberit AquaClean-overflater.



FORSIKTIG

- Rengjøring med aggressive avkalknings- og rengjøringsmidler
Aggressive avkalknings- og rengjøringsmidler kan forårsake overflateskader.
- Fyll kun Geberit AquaClean avkalkningsmiddel på apparatet.
 - Bruk kun rengjøringsmidler som er godkjent av Geberit.

Geberit AquaClean forbruksmateriell



Geberit AquaClean rengjøringssett (art. nr. 242.547.00.1)



Geberit AquaClean avkalkningsmiddel (art. nr. 147.040.00.1)

Tillatte rengjøringsmidler



Kun hudvennlige rengjøringsmidler



Kun flytende rengjøringsmidler



Fortrinnsvis vannfortynnede rengjøringsmidler



Lett syrlige rengjøringsmidler (for eksempel fortynnet sitronsyre)



Svakt skumdannende rengjøringsmidler

Tillatte rengjøringsapparater



Myke svamper med små porer



Myke, lofrie og støvfrie kluter



Toalettbørste

■ GEBERIT

7384952587 © 02.2021
967.285.00.0(02)

Bli kjent med apparatet

Oversikt over apparatet

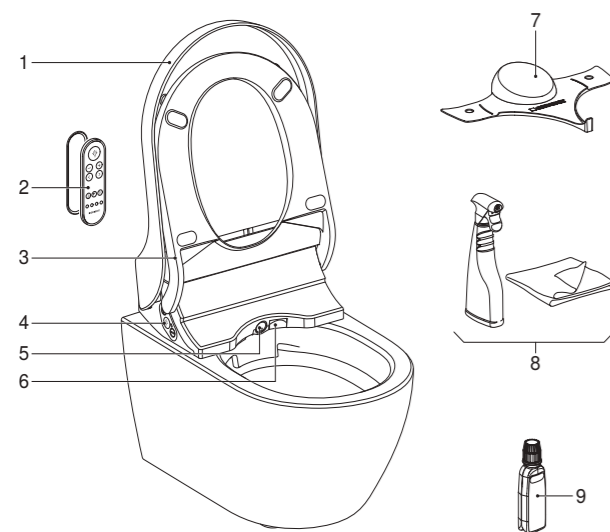

- 1 Toalettlokk
- 2 Fjernkontroll med magnetisk veggfeste
- 3 Toalettsete med brukeridentifikasjon og toalettsetevarme
- 4 Kontrollpanel på siden med status-LED-indikatorer
- 5 Dusjarm med dusjdyse og Ladydyse
- 6 Tørkerluke
- 7 Beskyttelseslokk
- 8 Geberit AquaClean rengjøringssett (art. nr. 242.547.00.1)
- 9 Geberit AquaClean avkalkningsmiddel (art. nr. 147.040.00.1)

Kontrollpanel på siden

Apparatets dusjtoalett-funksjoner kan betjenes med kontrollpanelet på siden.

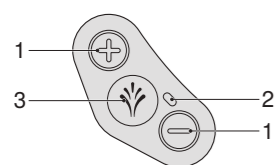

- 1 Knappene <+>/<->: Øk eller reduser strålestyrken
- 2 Status-LED
- 3 <Dusj>-knapp: Starte og stoppe analdusjen eller Ladydusjen

Framsiden på fjernkontrollen

Alle funksjoner for dusjtoalettet kan betjenes på fjernkontrollen.

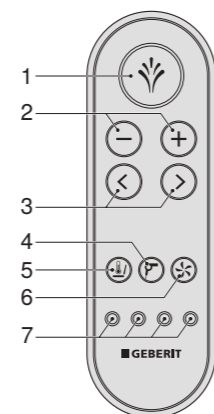

- 1 <Dusj>-knapp: Start og stopp dusjfunksjonene/stoppe tørkerfunksjonen
- 2 Knappene <->/<+>: Øke eller redusere strålestyrken
- 3 <venstre>- / <høyre>-pilknapper: Stille inn dusjarmposisjonen
- 4 <Tørker>-knapp: Starte og stoppe tørkeren
- 5 Knapp <Toalettsetevarme>: Slå toalettsetevarmen på og av
- 6 <Luktavsug>-knapp: Starte og stoppe luktavsugget
- 7 <Brukerprofil>-knapp: Åpne brukerprofil 1–4.

i Brukerprofiler gjør det mulig å få direkte tilgang til dine personlige innstillinger. Du kan lagre 4 brukerprofiler.

Tilordne fjernkontrollen på nytt

i Apparatet kan kun betjenes med én enkelt tilordnet fjernkontroll.

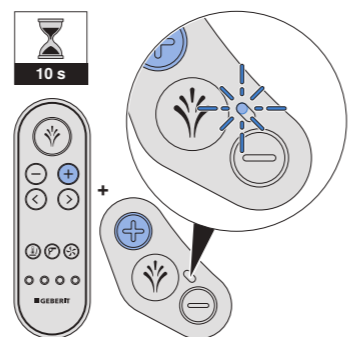

▶ Trykk samtidig på knappen <+> på fjernkontrollen og knappen <+> på kontrollpanelet på siden i ca. 10 sekunder.

Resultat

- ✓ Apparatet piper (1x), og den blå status-LED-en på kontrollpanelet på siden lyser i 4 sekunder.
- ✓ Dusjtoalettet kan styres med fjernkontrollen.

Slik betjener du apparatet

Bruke analdusjen

Trykk kort en gang på <Dusj>-knappen på kontrollpanelet på siden eller på fjernkontrollen.

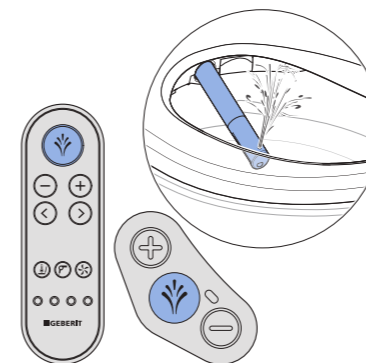

i Du kan avslutte vaskeprosedyren tidligere ved å trykke på <Dusj>-knappen enda en gang.

Bruke Ladydusjen

Trykk 2 sekunder på <Dusj>-knappen på kontrollpanelet på siden eller på fjernkontrollen.

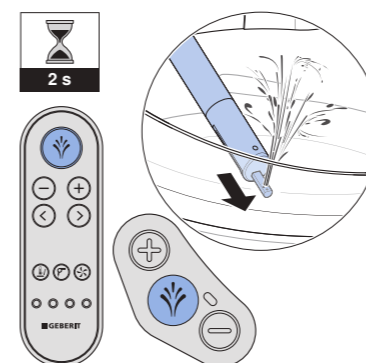

i Du kan avslutte vaskeprosedyren tidligere ved å trykke på <Dusj>-knappen enda en gang.

Stille inn strålestyrken

Trykk på knappen <+> for å øke strålestyrken. Trykk på knappen <-> for å redusere strålestyrken.

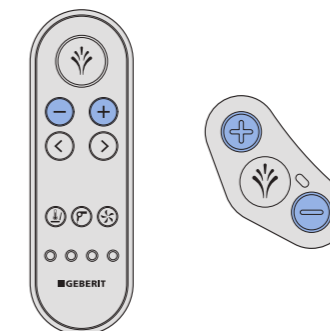

i Du kan stille inn strålestyrken i fem trinn.

Stille inn dusjarmposisjonen

Trykk på pilknappene på fjernkontrollen for å posisjonere dusjarmen.

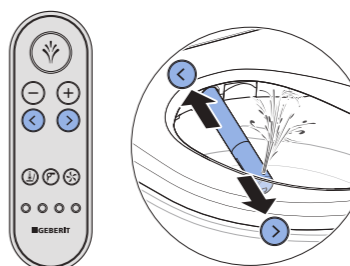

Deaktiver den pulserende bevegelsen til analdusjen

Trykk kort på pilknappene <venstre> og <høyre> samtidig på fjernkontrollen.

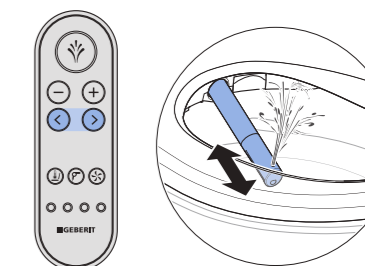

i Du kan aktivere funksjonen igjen ved å trykke på knappene én gang til i 2 sekunder.

Bruke tørkeren

Avslutt tørkerprosedyren.

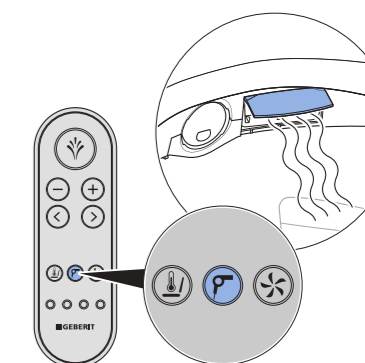

i Tørkerfunksjonen kan startes med <Tørker>-knappen under en vaskeprosedyre. Tørkerprosedyren avbryter dusjfunksjonen.